

ZDLN7531

NL	Gebruiksaanwijzing   <b>Afwasautomaat</b>	2
DE	Benutzerinformation   <b>Geschirrspüler</b>	30

## GA NAAR ONZE WEBSITE VOOR:



Advies over gebruik, brochures, het oplossen van problemen, service- en reparatie-informatie:

[www.zanussi.com/support](http://www.zanussi.com/support)

Wijzigingen voorbehouden.

## INHOUDSOPGAVE

1. VEILIGHEIDSINFORMATIE.....	2
2. VEILIGHEIDSVOORSCHRIFTEN.....	4
3. MONTAGE .....	6
4. PRODUCTBESCHRIJVING.....	7
5. BEDIENINGSPANEEL.....	8
6. PROGRAMMAKEUZE.....	9
7. BASISINSTELLINGEN .....	11
8. VOORDAT U HET APPARAAT VOOR DE EERSTE KEER GEBRUIKT.....	15
9. DAGELIJKS GEBRUIK.....	16
10. AANWIJZINGEN EN TIPS.....	19
11. ONDERHOUD EN REINIGING.....	20
12. PROBLEEMOPLOSSING.....	24
13. TECHNISCHE INFORMATIE.....	28
14. MILIEUBESCHERMING.....	29

## 1. ⚠ VEILIGHEIDSINFORMATIE

Lees zorgvuldig de meegeleverde instructies voor installatie en gebruik van het apparaat. De fabrikant is niet verantwoordelijk voor verwondingen of schade die voortvloeit uit de onjuiste installatie of het onjuiste gebruik. Bewaar de instructies altijd op een veilige, toegankelijke plek voor toekomstig gebruik.

### 1.1 Veiligheid van kinderen en kwetsbare personen

- Dit apparaat kan worden gebruikt door kinderen van 8 jaar en ouder en door mensen met een beperkt lichamelijk, zintuiglijk of verstandelijk vermogen of een gebrek aan ervaring en kennis, indien zij onder toezicht staan of instructies hebben gekregen over het veilig gebruiken van het apparaat en indien zij de gevaren begrijpen.

- Kinderen tussen de 3 en 8 jaar oud en personen met zware en complexe beperkingen dienen altijd uit de buurt van het apparaat te worden gehouden, tenzij ze voortdurend onder toezicht staan.
- Kinderen jonger dan 3 jaar dienen, tenzij zij voortdurend onder toezicht staan, bij het apparaat uit de buurt te worden gehouden.
- Houd toezicht op kinderen om te voorkomen dat zij met het apparaat gaan spelen.
- Houd reinigingsmiddelen uit de buurt van kinderen.
- Houd kinderen en huisdieren uit de buurt van het apparaat als de deur open staat.
- Kinderen mogen zonder toezicht geen reinigings- en onderhoudswerkzaamheden aan het apparaat uitvoeren.

## **1.2 Algemene veiligheid**

- Dit apparaat is alleen bedoeld voor het reinigen van huishoudelijke borden en tafelgerei.
- Dit apparaat is bedoeld voor binnenshuis huishoudelijk gebruik.
- Dit apparaat kan worden gebruikt in kantoren, hotelkamers, bed & breakfast-kamers, boerderijgasthuizen en andere soortgelijke accommodaties waar dergelijk gebruik de (gemiddelde) huishoudelijke gebruiksniveaus niet overschrijdt.
- De specificatie van dit apparaat niet wijzigen.
- De waterdruk (minimaal en maximaal) moet liggen tussen 0.5 (0.05) / 10 (1) bar (MPa)
- Volg het maximale aantal 13 plaatsen.
- De deur van het apparaat mag niet open worden gelaten, om struikelgevaar te voorkomen.
- Indien het netsnoer beschadigd is, moet het worden vervangen door de fabrikant, een erkende serviceverlener of vergelijkbaar gekwalificeerde personen om gevaar te voorkomen.

- **WAARSCHUWING:** Messen en andere gebruiksvoorwerpen met scherpe punten moeten met hun punt naar beneden of horizontaal in de mand geplaatst worden.
- Schakel het apparaat uit en trek de stekker uit het stopcontact voordat je onderhoudshandelingen verricht.
- Gebruik geen waterstralen onder druk en/of stoom om het apparaat te reinigen.
- Als het apparaat is voorzien van ventilatieopeningen in de basis, mogen deze niet worden afgedekt met bijv. een vloerkleed.
- Het apparaat moet met de nieuwe meegeleverde slangset worden aangesloten op een kraan. Oude slangsets mogen niet opnieuw worden gebruikt.

## 2. VEILIGHEIDSVOORSCHRIFTEN

### 2.1 Installeren



#### **WAARSCHUWING!**

Alleen een erkende installatietechnicus mag het apparaat installeren.

- Verwijder alle verpakkingsmaterialen.
- Installeer en gebruik geen beschadigd apparaat.
- Volg de installatie-instructies die zijn meegeleverd met het apparaat.
- Pas altijd op bij verplaatsing van het apparaat, want het is zwaar. Gebruik altijd veiligheidshandschoenen en gesloten schoeisel.
- Installeer of gebruik het apparaat niet op een plek waar de temperatuur onder de 0 °C komt.
- Installeer het apparaat op een veilige en geschikte plaats die aan alle installatie-eisen voldoet.
- Gebruik het apparaat niet voordat u het in de ingebouwde structuur installeert omwille van veiligheidsredenen.

### 2.2 Elektrische aansluiting



#### **WAARSCHUWING!**

Gevaar voor brand en elektrische schokken.

- Waarschuwing: dit apparaat is ontworpen om te worden geïnstalleerd/aangesloten op een aardingsaansluiting in het gebouw.
- Zorg ervoor dat de parameters op het vermogensplaatje overeenkomen met elektrische vermogen van de netstroom.
- Gebruik altijd een juist geïnstalleerd schokbestendig stopcontact.
- Gebruik geen adapters met meerdere stekkers en verlengkabels.
- Zorg dat u de netstekker en het netsnoer niet beschadigt. Indien de voedingskabel moet worden vervangen, dan moet dit gebeuren door onze Klantenservice.
- Steek de stekker pas in het stopcontact als de installatie is voltooid. Zorg ervoor dat het netsnoer na installatie bereikbaar is.
- Trek niet aan het netsnoer om het apparaat los te koppelen. Trek altijd aan de stekker.
- Dit apparaat is voorzien van een 13 A stekker. Als de zekering van de stekker

vervangen moet worden, moet een ASTA (BS 1362)-zekering van 13-ampère worden gebruikt (uitsluitend VK en Ierland).

### 2.3 Wateraansluiting

- Beschadig de waterslangen niet.
- Indien buizen lang niet zijn gebruikt, er reparaties hebben plaatsgevonden of er nieuwe apparaten zijn geplaatst (watermeters, enz.), moet je, voordat de nieuwe buizen worden aangesloten, het water laten stromen totdat het schoon en helder is.
- Zorg ervoor dat er geen zichtbare waterlekken zijn tijdens en na het eerste gebruik van het apparaat.
- Als de watertoevoerslang beschadigd is, sluit dan onmiddellijk de waterkraan en haal de stekker uit het stopcontact. Neem contact op met het bevoegde servicecentrum voor vervanging van de watertoevoerslang.
- Zonder elektriciteit is het waterbeveiligingssysteem niet actief. In dit geval is er overstromingsgevaar.
- De watertoevoerslang heeft een veiligheidsklep en een mantel met een binnenleiding.

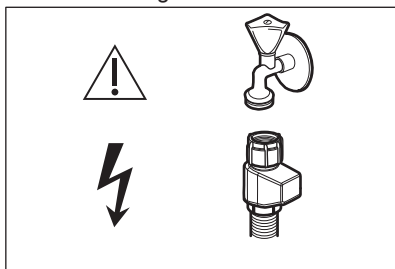

#### **WAARSCHUWING!**

Gevaarlijke spanning.

### 2.4 Gebruik

- Plaats geen ontvlambare producten of artikelen die vochtig zijn met ontvlambare producten in, bij of op het apparaat.
- Vaatwasmiddelen zijn gevaarlijk. Volg de veiligheidsinstructies op de verpakking van het vaatwasmiddel op.
- Drink en speel niet met het water in het apparaat.

- Verwijder de vaat pas uit het apparaat als het programma is voltooid. Er kan wat vaatwasmiddel op de vaat achterblijven.
- Oefen geen druk uit op de open deur van het apparaat en leg er ook geen voorwerpen op.
- Er kan hete stoom uit het apparaat komen als u de deur opent terwijl een programma bezig is.

### 2.5 Service

- Neem contact op met de erkende servicedienst voor reparatie van het apparaat. Gebruik alleen originele reserveonderdelen.
- Houd er rekening mee dat zelfreparatie of niet-professionele reparatie gevolgen kan hebben voor de veiligheid en de garantie kan doen vervallen.
- De volgende reserveonderdelen zijn beschikbaar gedurende 7 jaar nadat het model is stopgezet: motor, circulatie- en afvoerpomp, verwarmingstoestellen en verwarmingselementen, inclusief warmtepompen, leidingen en aanverwante apparatuur, waaronder slangen, kleppen, filters en aquastops, structurele en interne onderdelen met betrekking tot deurconstructies, printplaten, elektronische displays, drukschakelaars, thermostaten en sensoren, software en firmware, inclusief resetsoftware. Houd er rekening mee dat sommige van deze reserveonderdelen alleen beschikbaar zijn voor professionele reparateurs en dat niet alle reserveonderdelen relevant zijn voor alle modellen.
- De volgende reserveonderdelen zullen gedurende 10 jaar nadat het model is stopgezet beschikbaar zijn: deurscharnieren en -afdichtingen, andere afdichtingen, spuitarmen, afvoerfilters, binnenrekken en plastic randapparatuur zoals manden en deksels.
- Met betrekking tot de lamp(en) in dit product en reserVELampen die afzonderlijk worden verkocht: Deze lampen zijn bedoeld om bestand te zijn tegen extreme fysieke omstandigheden in huishoudelijke apparaten, zoals temperatuur, trillingen, vochtigheid, of zijn bedoeld om informatie te geven over de operationele status van het apparaat. Ze zijn niet bedoeld voor

gebruik in andere toepassingen en zijn niet geschikt voor verlichting in huishoudelijke ruimten.

## 2.6 Verwijdering

### ⚠ WAARSCHUWING!

Gevaar voor letsel of verstikking.

- Haal de stekker uit het stopcontact.
- Snij het netsnoer van het apparaat af en gooi dit weg.
- Verwijder de deurgreep om te voorkomen dat kinderen en huisdieren opgesloten raken in het apparaat.

## 3. MONTAGE

### ⚠ WAARSCHUWING!

Raadpleeg de hoofdstukken Veiligheid.

### 3.1 Gebouw in

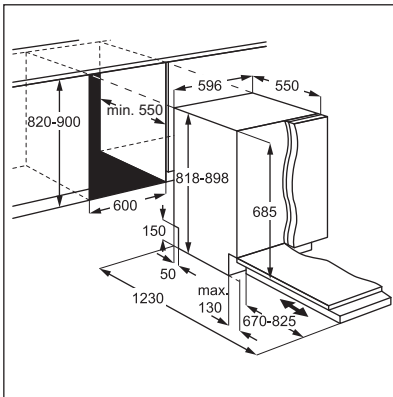

### 3.2 Veiligheidsdoppen

Als het meubelpaneel niet is geïnstalleerd, open dan voorzichtig de deur van het apparaat om het risico op letsel te vermijden.

Zorg er na de installatie voor dat de plastic afdekkingen op hun plaats vastgezet zijn. Beschadiging of verwijdering van de plastic afdekkingen aan de zijkanten van de deur kan de werking van het apparaat nadelig beïnvloeden en letsel veroorzaken. Als het

plastic deksel beschadigd is, neem dan contact op met de erkende servicedienst om het te vervangen door het nieuwe.

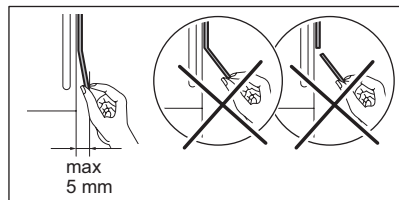
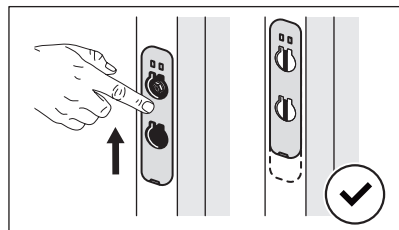
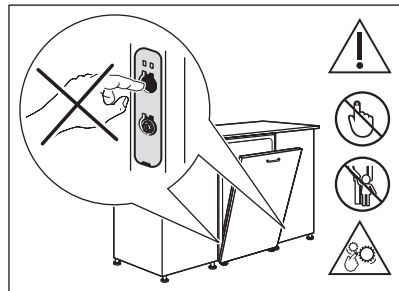

## 4. PRODUCTBESCHRIJVING

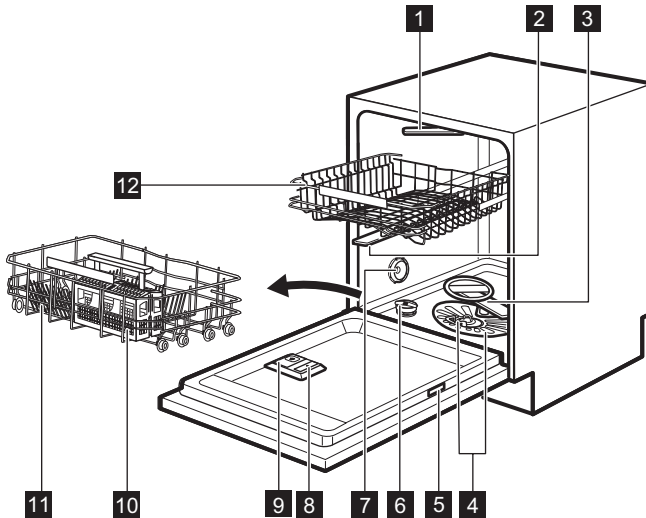

- 1 Plafondspruitarm
- 2 Bovenste sproeiarm
- 3 Onderste sproeiarm
- 4 Filters
- 5 Typeplaatje
- 6 Zoutreservoir
- 7 Luchtventilatie

- 8 Glansmiddeldoseerbakje
- 9 Afwasmiddeldoseerbakje
- 10 Bestekmand
- 11 Onderste korf
- 12 Bovenste korf

### 4.1 Beam-on-Floor

De Beam-on-Floor is een lichtstraal die op de vloer onder de deur van het apparaat verschijnt.

- Als een programma start gaat er een rood lampje aan. Dit blijft aan tijdens de duur van het programma.
- Er gaat een groen lampje branden wanneer het programma is afgelopen.

- Het geluidssignaal klinkt als er zich in het apparaat een storing voordoet.



De Beam-on-Floor gaat uit wanneer het apparaat wordt uitgeschakeld.

## 5. BEDIENINGSPANEEL

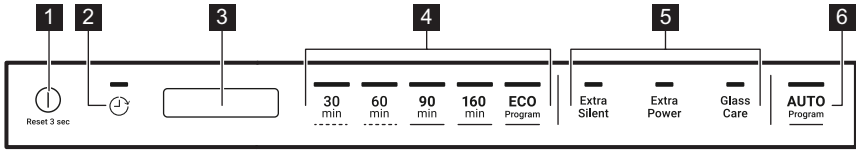

- 1 Aan-/uittoets/Resetknop
- 2 Toets uitgestelde start
- 3 Display
- 4 Programmatietoetsen

- 5 Optietoetsen
- 6 AUTO programmatietoets

### 5.1 Display

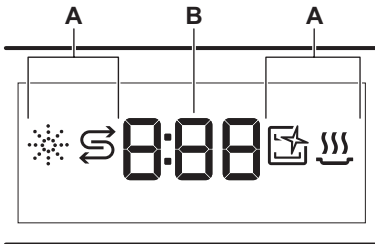

- A. Indicatielampjes
- B. Indicatielampje tijd

### 5.2 Indicatielampjes

Indicatielampje	Beschrijving
	Indicatielampje glansspoelmiddel. Dit is aan als het glansspoelmiddeldoseerbakje bijgevuld dient te worden. Raadpleeg " <b>Voor eerste ingebruikname</b> ".
	Indicatielampje zout. Dit is aan als het zoutreservoir bijgevuld dient te worden. Raadpleeg " <b>Voor eerste ingebruikname</b> ".
	Indicatielampje Machine Care. Dit is aan als het apparaat interne reiniging nodig heeft met het Machine Care-programma. Raadpleeg " <b>Onderhoud en reiniging</b> ".
	Controelampje droogfase. Dit is aan als een programma met droogfase is gekozen. Het gaat knipperen wanneer de droogfase loopt. Raadpleeg " <b>Programmaselectie</b> ".



## 6. PROGRAMMAKEUZE

### 6.1 Programma's

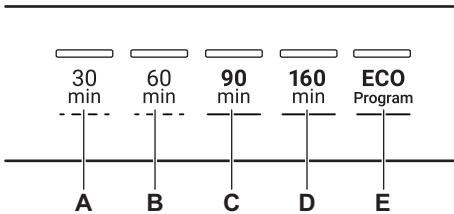

- A. • 30 min is het kortste programma geschikt voor het doen van de vaat met een lading met vers en weinig vuil.
- Voorspoelen is een programma voor het afspoelen van voedselresten van de vaat. Het voorkomt geurvorming in het apparaat. Gebruik geen wasmiddel bij dit programma.
- B. 60 min is een programma dat geschikt is voor het doen van de vaat met een lading met niet-aangekoekt of weinig aangekoekt vuil.
- C. 90 min is een programma dat geschikt is voor het doen van de vaat en het drogen van normaal bevuilde voorwerpen.
- D. 160 min is een programma dat geschikt is voor het doen van de vaat en het drogen van zwaar bevuilde voorwerpen.
- E. ECO is het langste programma en biedt het meest efficiënte water- en energieverbruik voor normaal bevuild serviesgoed en bestek. Dit is het standaardprogramma voor testinstellingen. <sup>1)</sup>

### 6.2 AUTO

Dit programma past de vaatwascyclus automatisch aan het type lading aan.

Het apparaat detecteert de vuilgraad en de hoeveelheid serviesgoed in de korven. De temperatuur, de hoeveelheid water en de programmaduur worden aangepast.

### 6.3 Opties

U kunt de programmakeuze aanpassen aan uw behoeften door opties te activeren.

#### Extra Silent

Deze optie vermindert het geluid dat door het apparaat wordt gegenereerd. Als deze optie geactiveerd is, werkt de waspomp geruislozer bij een langere snelheid. Vanwege de lage snelheid is de duur van het programma langer.

#### Extra Power

Deze optie verbetert de vaatwasresultaten van het geselecteerde programma. De optie verhoogt de wastemperatuur en verlengt de duur.

#### Glass Care

Deze optie beschermt tere vaat, met name glaswerk, tegen beschadiging. Hij voorkomt snelle temperatuurwijzigingen van het gekozen vaatwasprogramma en verlaagt hem naar 45 °C.

<sup>1)</sup> Dit programma wordt gebruikt voor de beoordeling van de naleving van Verordening (EU) 2019/2022 van de Commissie inzake ecologisch ontwerp.

## 6.4 Programmaoverzicht

Programma	Lading vaatwasser	Mate van bevulling	Programmafases	Opties
30 min	Serviesgoed, bestek	Vers	<ul style="list-style-type: none"> <li>Afwassen bij 50 °C</li> <li>Tussentijdse spoeling</li> <li>Laatste spoeling 45 °C</li> <li>AirDry <b>1)</b></li> </ul>	<ul style="list-style-type: none"> <li>Extra Power</li> <li>Glass Care</li> </ul>
Voorspoelen	Alles	Alles	<ul style="list-style-type: none"> <li>Voorspoelen</li> </ul>	niet van toepassing
60 min	Serviesgoed, bestek	Schoon, licht gedroogd	<ul style="list-style-type: none"> <li>Afwassen bij 60 °C</li> <li>Tussentijdse spoeling</li> <li>Laatste spoeling 50 °C</li> <li>AirDry <b>1)</b></li> </ul>	<ul style="list-style-type: none"> <li>Extra Power</li> <li>Glass Care</li> </ul>
90 min	Serviesgoed, bestek, potten, pannen	Standaard, licht gedroogd	<ul style="list-style-type: none"> <li>Afwassen bij 60 °C</li> <li>Tussentijdse spoeling</li> <li>Laatste spoeling 55 °C</li> <li>Drogen</li> <li>AirDry <b>1)</b></li> </ul>	<ul style="list-style-type: none"> <li>Extra Power</li> <li>Glass Care</li> </ul>
160 min	Serviesgoed, bestek, potten, pannen	Standaard tot grondig, volledig gedroogd	<ul style="list-style-type: none"> <li>Voorspoelen</li> <li>Afwassen bij 60 °C</li> <li>Tussentijdse spoeling</li> <li>Laatste spoeling 60 °C</li> <li>Drogen</li> <li>AirDry <b>1)</b></li> </ul>	<ul style="list-style-type: none"> <li>Extra Power</li> <li>Glass Care</li> </ul>
ECO	Serviesgoed, bestek, potten, pannen	Standaard, licht gedroogd	<ul style="list-style-type: none"> <li>Voorspoelen</li> <li>Afwassen bij 50 °C</li> <li>Tussentijdse spoeling</li> <li>Laatste spoeling 55 °C</li> <li>Drogen</li> <li>AirDry <b>1)</b></li> </ul>	<ul style="list-style-type: none"> <li>Extra Power</li> <li>Glass Care</li> <li>Extra Silent</li> </ul>
AUTO	Serviesgoed, bestek, potten, pannen	Alles	<ul style="list-style-type: none"> <li>Voorspoelen</li> <li>Afwassen bij 50 - 60 °C</li> <li>Tussentijdse spoeling</li> <li>Laatste spoeling 60 °C</li> <li>Drogen</li> <li>AirDry <b>1)</b></li> </ul>	niet van toepassing
Machine Care	Voor het reinigen van de binnenkant van het apparaat. Raadpleeg Onderhoud en reiniging.		<ul style="list-style-type: none"> <li>Reinigen 70 °C</li> <li>Tussentijdse spoeling</li> <li>Laatste spoeling</li> <li>AirDry <b>1)</b></li> </ul>	niet van toepassing

**1)** Deur wordt automatisch geopend tijdens de droogfase. Zie "Basisinstellingen".

## Verbruikswaarden

Programma 1)2)	Water (l)	Energie (kWh)	Duur (min)
30 min	10.4	0.600	30
Voorspoelen	5.1	0.040	15
60 min	11.7	0.845	60
90 min	11.5	1.000	90
160 min	12.0	1.009	160
ECO	10.5	0.835	240
AUTO	11.9	0.964	170
Machine Care	9.9	0.636	60

1) De druk en temperatuur van het water, de variaties in stroomtoevoer, de opties, de hoeveelheid vaat en mate van vervuiling kunnen de verbruikswaarden veranderen.

2) De waarden voor andere programma's dan ECO zijn slechts indicatief.

### Informatie voor testinstellingen

Om de nodige informatie te ontvangen over het uitvoeren van prestatietesten (bijv. volgens: EN60436 ), stuur je een e-mail naar:

[info.test@dishwasher-production.com](mailto:info.test@dishwasher-production.com)

Voeg in je aanvraag de productnummercode (PNC) van het typeplaatje toe.

Raadpleeg voor andere vragen betreffende je vaatwasmachine het serviceboekje dat met je apparaat is meegeleverd.

## 7. BASISINSTELLINGEN

Je kunt het apparaat configureren door de basisinstellingen naar eigen behoefte te wijzigen.

Aantal	Instellingen	Waarden	Omschrijving <sup>1)</sup>
1	Waterhardheid	1L - 10L	Aanpassen van het niveau van de waterverzachter afgestemd op de hardheid van het water in je omgeving. Fabrieksinstelling. 5L.
2	Niveau glansspoelmiddel	0A - 6A	Aanpassen van het niveau glansspoelmiddel volgens de benodigde dosering. Fabrieksinstelling. 4A.
3	Geluid stoppen	1b (aan) 0b (uit)	Het geluidssignaal aan het eind van een programma in- of uitschakelen. Fabrieksinstelling. 0b.
4	Aut. deuropening	1o (aan) 0o (uit)	Activeer of deactiveer de AirDry. Fabrieksinstelling. 1o.

Aantal	Instellingen	Waarden	Omschrijving <sup>1)</sup>
5	Toetstonen	1F (aan) 0F (uit)	Activeren of deactiveren van het geluid van de knoppen als je ze indrukt. Fabrieksinstelling. 1F.
6	Laatste program- makeuze	1H (aan) 0H (uit)	In- of uitschakelen van de automatische keuze van het laatst gebruikte programma en de opties. Fabrieksinstelling. 0H.

1) Raadpleeg de informatie in dit hoofdstuk voor meer details.

U kunt de basisinstelling in de instellingsmodus wijzigen. Instructies voor het configureren van het apparaat vindt u verderop in dit hoofdstuk.

Wanneer het apparaat in de instellingenmodus staat, toont het display een cijfer en een letter. Voor elke instelling wordt een speciale letter weergegeven. De speciale letters zijn aangegeven in de tabel.

De volgorde van de basisinstellingen die in de tabel worden weergegeven, is dezelfde volgorde van de instellingen in instellingenmodus.

## 7.1 Instellingsmodus

### Instellingenmodus ingaan

U kunt de instellingenmodus ingaan voordat een programma start. U kunt de instellingenmodus niet ingaan als er een programma draait.

Om de instellingenmodus in te gaan, houdt u tegelijkertijd **30 min** en **ECO** ingedrukt gedurende ongeveer 3 seconden.

- De lampjes die verband houden met **60 min**, **90 min** en **160 min** zijn aan.
- Het display toont de huidige waarde van de eerste beschikbare instelling.

### Navigeren in de instellingenmodus

U kunt met gebruik van de programmatoetsen in de instellingenmodus navigeren.

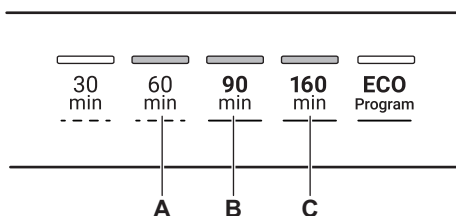

**A. Vorige** toets

**B. OK** toets

**C. Volgende** toets

Gebruik **Vorige** en **Volgende** om te schakelen tussen de basisinstellingen en om hun waarde te wijzigen.

Gebruik **OK** om in de gekozen instelling te gaan en de gewijzigde waarde te bevestigen.

### Een instelling wijzigen

Zorg dat het apparaat in de instellingsmodus staat.

1. Gebruik **Vorige** of **Volgende** om de gewenste instelling te selecteren. Het display toont de huidige instellingswaarde (een cijfer en de speciale letter).
2. Druk op **OK** om de instelling te bevestigen. De huidige instelling knippert.
3. Druk op **Vorige** of **Volgende** om de waarde te veranderen.
4. Druk op **OK** om de instelling te bevestigen.
  - De nieuwe instelling is opgeslagen.
  - Het apparaat keert terug naar de basisinstellingenlijst.
5. Druk tegelijkertijd op **30 min** en **ECO** en houd ze ongeveer 3 seconden ingedrukt om de instellingenmodus te verlaten.

Het apparaat keert terug naar de programmamakeuze.

Opgeslagen instellingen blijven geldig totdat u ze opnieuw wijzigt.

## 7.2 De waterontharder

De waterontharder verwijdert mineralen van de watertoevoer die een nadelige invloed hebben op de wasresultaten en het apparaat.

Hoe hoger het gehalte van deze mineralen, des te harder is je water. Waterhardheid wordt gemeten in gelijkwaardige schalen.

### Waterhardheid

Duitse graden (°dH)	Franse graden (°fH)	mmol/l	mg/l (ppm)	Clar graden	Niveau waterontharder
47 - 50	84 - 90	8.4 - 9.0	835 - 904	58 - 63	10
43 - 46	76 - 83	7.6 - 8.3	755 - 834	53 - 57	9
37 - 42	65 - 75	6.5 - 7.5	645 - 754	46 - 52	8
29 - 36	51 - 64	5.1 - 6.4	505 - 644	36 - 45	7
23 - 28	40 - 50	4.0 - 5.0	395 - 504	28 - 35	6
19 - 22	33 - 39	3.3 - 3.9	325 - 394	23 - 27	5 <b>1)</b>
15 - 18	26 - 32	2.6 - 3.2	255 - 324	18 - 22	4
11 - 14	19 - 25	1.9 - 2.5	185 - 254	13 - 17	3
4 - 10	7 - 18	0.7 - 1.8	70 - 184	5 - 12	2
<4	<7	<0.7	<70	< 5	1 <b>2)</b>

1) Fabrieksinstelling.

2) Gebruik geen zout op dit niveau.

**Stel ongeacht het gebruikte soort wasmiddel het juiste waterhardheidsniveau in om de bijvulindicator voor zout geactiveerd te houden.**



Multivaatwastabletten die zout bevatten zijn niet effectief genoeg als waterontharder.

### Regeneratieproces

Voor de juiste werking van de waterontharder moet de hars van de ontharder regelmatig worden geregenereerd. Dit proces is automatisch en maakt deel uit van de normale vaatwasmachinerwerking.

Wanneer de voorgeschreven hoeveelheid water (zie waarden in de tabel) is gebruikt

De waterontharder moet worden aangepast aan de hardheid van het water in jouw omgeving. Je plaatselijke waterleidingbedrijf kan je adviseren over de hardheid van het water in jouw omgeving. Stel het juiste niveau van de waterontharder in, teneinde goede wasresultaten te garanderen.

sinds het vorige regeneratieproces, wordt een nieuw regeneratieproces gestart tussen de laatste spoeling en het einde van het programma.

Niveau waterontharder	Hoeveelheid water (l)
1	250
2	100
3	62
4	47
5	25
6	17
7	10

Niveau waterontharder	Hoeveelheid water (l)
8	5
9	3
10	3

In het geval van de hoge wateronthardersinstelling kan dit ook in het midden van het programma gebeuren, vóór het spoelen (tweemaal tijdens een programma). De start van de regeneratie heeft geen invloed op de cyclusduur, tenzij deze plaatsvindt in het midden van een programma of aan het einde van een programma met een korte droogfase. In dergelijke gevallen verlengt de regeneratie de totale duur van een programma met nog eens 5 minuten.

Vervolgens kan het spoelen van de waterontharder wat 5 minuten duurt, beginnen in dezelfde cyclus of aan het begin van het volgende programma. Deze activiteit verhoogt het totale waterverbruik van een programma met 4 liter en het totale energieverbruik van een programma met 2 Wh. Het spoelen van de waterontharder eindigt met een volledige afvoer.

Elke uitgevoerde waterontharderspoeling (mogelijk meer dan één in dezelfde cyclus) kan de programmaduur met nog eens 5 minuten verlengen wanneer deze op enig moment aan het begin of in het midden van een programma plaatsvindt.



Alle in deze paragraaf genoemde verbruikswaarden worden bepaald volgens de huidige geldende norm in laboratoriumomstandigheden met waterhardheid 2,5 mmol/l (waterontharder: niveau 3). 2019/2022 . De druk en de temperatuur van het water en de variaties van de netvoeding kunnen de waarden doen veranderen.

### 7.3 Het glansspoelmiddelniveau

Met glansspoelmiddel wordt het serviesgoed zonder vlekken of strepen gedroogd. Het wordt automatisch vrijgegeven tijdens de

warme spoelfase. Het is mogelijk om de vrijgegeven hoeveelheid glansspoelmiddel in te stellen.

Als het glansspoelmiddelreservoir leeg is, gaat de glansspoelmiddelindicator branden om aan te geven dat u glansspoelmiddel moet bijvullen. Als u tevreden bent met de droogresultaten bij het gebruik van alleen multitabletten, kunt u de aanduiding van het doseerbakje en het lampje deactiveren. Gebruik echter voor de beste droogprestaties altijd glansspoelmiddel en houdt het lampje van het glansspoelmiddel actief.

Om het glansspoelmiddeldoseerbakje en -lampje te deactiveren, stelt u het niveau van glansspoelmiddel in op 0A.

### 7.4 Eindsignaal

U kunt een geluidssignaal activeren dat klinkt bij het beëindigen van het programma.



Er klinken ook geluidssignalen als er zich in het apparaat een storing voordoet. Het is niet mogelijk deze geluidssignalen uit te schakelen.

### 7.5 AirDry

AirDry verbetert de droogresultaten. Tijdens de droogfase opent de deur van het apparaat automatisch en blijft deze op een kier staan.

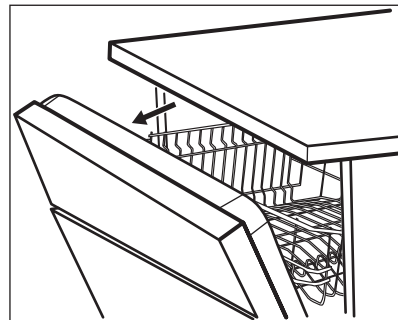

AirDry wordt bij alle programma's automatisch geactiveerd, behalve bij Voorspoelen .

De duur van de droogfase en de openingstijd van de deur variëren afhankelijk van het geselecteerde programma en de opties.

Wanneer AirDry de deur opent, toont het display de resterende tijd van het actieve programma.

 **LET OP!**

Probeer de deur van het apparaat niet binnen 2 minuten na automatisch openen te sluiten. Dit kan het apparaat beschadigen.

 **LET OP!**

Als kinderen toegang tot het apparaat hebben, adviseren we AirDryte deactiveren. Het automatisch openen van de deur kan een gevaar vormen.



Wanneer AirDry de deur opent, Beam-on-Floor is mogelijk niet volledig zichtbaar. Kijk naar het bedieningspaneel om te zien of het programma is voltooid.

## 7.6 Geluiden

De knoppen op het bedieningspaneel maken een kliekgeluid als u ze indrukt. U kunt dit geluid uitschakelen.

## 7.7 Laatste programmakeuze

U kunt de automatische keuze van het laatst gebruikte programma en de opties instellen.

Het laatste programma dat werd voltooid voordat het apparaat uitging, wordt opgeslagen. Het wordt automatisch gekozen nadat u het apparaat activeert.

Als de laatste programmakeuze wordt uitgeschakeld, wordt het standaard programma ECO.

# 8. VOORDAT U HET APPARAAT VOOR DE EERSTE KEER GEBRUIKT

1. **Controleer of het ingestelde stand van de waterontharder juist is voor de waterhardheid in uw omgeving. Indien niet, stel dan de stand van de waterontharder juist in.**
2. Vul het zoutreservoir.
3. Vul het glansspoelmiddeldoseerbakje.
4. Draai de waterkraan open.
5. Start het programma 30 min om eventuele resten uit het fabricageproces te verwijderen. Gebruik geen afwasmiddel en plaats geen vaat in de korven.

Na het starten van het programma laadt het apparaat de hars in de waterverzachter maximaal 5 minuten op. De wasfase start pas nadat deze procedure voltooid is. De procedure wordt regelmatig herhaald.

## 8.1 Het zoutreservoir

 **LET OP!**

Gebruik uitsluitend grof zout dat voor vaatwassers is gemaakt. Fijn zout verhoogt het risico op corrosie.

Het zout wordt gebruikt om de hars in de waterontharder te herladen en voor goede wasresultaten voor dagelijks gebruik.

### Het zoutreservoir vullen

1. Draai de dop linksom om het zoutreservoir te openen.
2. Doe 1 liter water in het zoutreservoir (alleen de eerste keer).
3. Vul het zoutreservoir met vaatwasserzout (totdat het vol is).

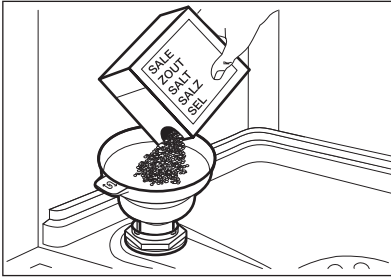

4. Schud de trechter voorzichtig bij het handvat om de laatste korrels erin te krijgen.
5. Verwijder het zout rond de opening van het zoutreservoir.

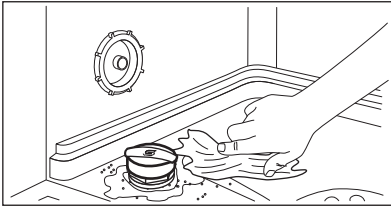

6. Draai de dop van het zoutreservoir rechtstom om het zoutreservoir te sluiten.

**⚠ LET OP!**

Water en zout kunnen uit het zoutreservoir stromen als u het bijvult. Start na het bijvullen van het zoutreservoir onmiddellijk het korste programma om corrosie te voorkomen. Doe geen vaat in het manden.

## 8.2 Het glansmiddelreservoir vullen

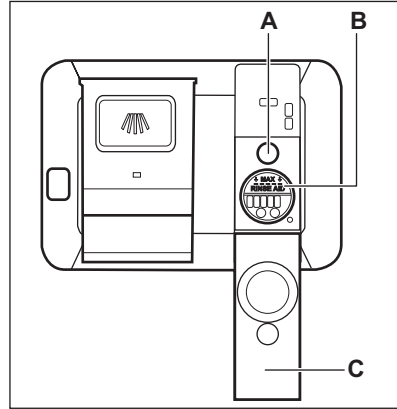

**⚠ LET OP!**

Het vakje (B) is alleen voor glansmiddel. Vul het niet met vaatwasmiddel.

**⚠ LET OP!**

Gebruik alleen glansspoelmiddel dat speciaal is ontworpen voor vaatwassers.

1. Open het deksel (C).
2. Vul het reservoir (B) tot het glansmiddel de markering "MAX" bereikt.
3. Verwijder gemorst glansspoelmiddel met een absorberend doekje om te voorkomen dat er te veel schuim ontstaat.
4. Sluit de deur. Zorg ervoor dat het deksel op zijn plaats vergrendelt.

**i**

Vul het glansspoelmiddelreservoir bij als de indicator (A) helder is.

## 9. DAGELIJKS GEBRUIK

1. Draai de waterkraan open.
2. Houd **Ⓛ** ingedrukt totdat het apparaat wordt geactiveerd.
3. Vul het zoutreservoir bij als het leeg is.
4. Vul het glansspoelmiddelreservoir bij als het leeg is.
5. Ruim de korven in.
6. Voeg vaatwasmiddel toe.
7. Een programma selecteren en starten
8. Sluit de waterkraan als het programma voltooid is.



## 9.1 Gebruik van het vaatwasmiddel

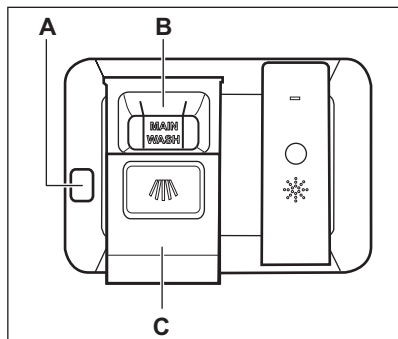

### ⚠ LET OP!

Gebruik uitsluitend vaatwasmiddelen die specifiek zijn bedoeld voor vaatwassers.

1. Druk op de ontgrendelingsknop (A) om het deksel te openen (C).
2. Doe het vaatwasmiddel (gel, poeder of tabletten) in het vakje (B).
3. Als het programma een voorspoelfase heeft, plaats dan een kleine hoeveelheid vaatwasmiddel aan de binnenkant van de deur van het apparaat.
4. Sluit de deur. Zorg ervoor dat het deksel op zijn plaats vergrendelt.



Raadpleeg de instructies van de fabrikant op de verpakking van het product voor informatie over de dosering van het vaatwasmiddel. Doorgaans is 20 - 25 ml gel-vaatwasmiddel geschikt voor het wassen van een lading met normaal vervuild serviesgoed.



De bovenste uiteinden van de twee verticale ribben in het vakje (B) geeft het maximale niveau aan voor het vullen van het doseerbakje met gel (max. 30 ml).

## 9.2 Hoe je een programma moet kiezen en starten

1. Druk op de toets van het desbetreffende programma dat u wilt instellen.
  - Het lampje van de knop gaat aan.

- Op het display wordt de programmaduur weergegeven.
2. Activeer van toepassing zijnde opties indien gewenst.
  3. Sluit de deur van de afwasmachine om het programma te starten.

## 9.3 Hoe u het programma kiest en start Voorspoelen

1. Houd om Voorspoelen te selecteren **30 min** 3 seconden ingedrukt.
  - Het lampje van de knop gaat aan.
  - Op het display wordt de programmaduur weergegeven.



Opties zijn niet van toepassing op dit programma.

2. Sluit de deur van de afwasmachine om het programma te starten.

## 9.4 Opties activeren

1. Selecteer een programma.
2. Druk op de toets van het desbetreffende programma dat u wilt activeren.
  - Het lampje van de knop gaat aan.
  - Het display geeft de bijgewerkte programmaduur weer.



Standaard moeten opties elke keer u een programma start worden geactiveerd. Indien de laatste programmakeuze wordt ingeschakeld, worden de opgeslagen opties automatisch met het programma geactiveerd.



De opties kunnen niet worden in- of uitgeschakeld als een programma eenmaal in werking is.



Niet alle opties kunnen met elkaar worden gecombineerd.



Het activeren van opties kan het water- en energieverbruik verhogen en de programmaduur verlengen.

## 9.5 Een programma kiezen en starten **AUTO**

1. Druk op **AUTO**.
  - Het lampje van de knop gaat aan.
  - Op het display wordt de programmaduur weergegeven.
2. Sluit de deur van de afwasmachine om het programma te starten.

Het apparaat neemt het type lading waar en past aan naar een geschikte wascyclus. Tijdens de cyclus werken de sensoren verschillende keren en de aanvankelijke programmaduur kan verminderen.

## 9.6 De start van een programma uitstellen

1. Selecteer een programma.
2. Blijf op  drukken tot het display de uitgestelde tijd toont die u wilt instellen (van 1 tot 24 uur).

Het lampje van de knop gaat aan.

3. Sluit de deur van het apparaat om het aftellen te starten.

Tijdens het aftellen is het niet mogelijk de uitsteltijd en de programmakeuze te wijzigen.

Nadat het aftelproces voltooid is, wordt het programma gestart.

## 9.7 De uitgestelde start annuleren tijdens het aftellen

Houd  ongeveer 3 seconden ingedrukt. Het apparaat keert terug naar de programmakeuze.



Als u de uitgestelde start annuleert, moet u het programma opnieuw instellen.

## 9.8 Het annuleren van een actief programma

Houd  ongeveer 3 seconden ingedrukt.

Het apparaat keert terug naar de programmakeuze.



Controleer of er vaatwasmiddel in het vaatwasmiddelbakje aanwezig is voordat u een nieuw programma start.

## 9.9 De deur openen als het apparaat in werking is

Als u de deur opent terwijl een programma loopt, stopt het apparaat. Dit kan het energieverbruik en de programmaduur beïnvloeden. Als u de deur weer sluit, gaat het apparaat verder vanaf het moment van onderbreking.



Als de deur tijdens de droogfase langer dan 30 seconden wordt geopend, stopt het lopende programma. Dit gebeurt niet als de deur wordt geopend door de functie AirDry.

## 9.10 De Auto Off-functie

Deze functie bespaart energie door het apparaat uit te schakelen als het niet in werking is.

De functie gaat automatisch aan:

- Als het programma is voltooid.
- Als er na 5 minuten nog geen programma is gestart.

## 9.11 Einde van het programma

Nadat het programma is voltooid, verschijnt het volgende op het display: **0:00**.

De Auto Off functie het apparaat automatisch uit.

Alle knoppen zijn inactief, behalve de aan/uit-toets.

## 10. AANWIJZINGEN EN TIPS

### 10.1 Algemeen

Volg de onderstaande tips om te zorgen voor optimale schoonmaak- en droogresultaten en ook het milieu te helpen beschermen.

- Het afwassen in de vaatwasser volgens de instructies in de gebruikershandleiding verbruikt meestal minder water en energie dan het afwassen met de hand.
- Laad de vaatwasser volledig in om water en energie te besparen. Voor de beste reinigingsresultaten plaatst u items in de korven volgens de instructies in de gebruikershandleiding en overbelast u de korven niet.
- Spoel de vaat niet eerst af. Het verhoogt het water- en energieverbruik. Kies indien nodig een programma met voorwasfase.
- Verwijder grotere voedselresten van de borden en lege bekertjes en glazen voordat u ze in het apparaat plaatst.
- Week kookgerei met stevig vastgekookt of vastgebakken voedsel of poets het lichtjes voordat u het in het apparaat wast.
- Zorg ervoor dat de vaat in de manden elkaar niet raakt of overlapt. Alleen dan kan het water de vaat volledig bereiken en wassen.
- U kunt apart vaatwasmiddel, glansmiddel en zout gebruiken of kiezen voor het gebruik van multitabletten (bijv. "alles-in-1"). Volg de instructies op de verpakking.
- Kies een programma op basis van het type lading en de mate van bevulling. ECO biedt het meest efficiënte gebruik van water en energieverbruik.
- Om kalkaanslag in het apparaat te voorkomen:
  - Vul de zoutcontainer indien nodig bij.
  - Gebruik de aanbevolen dosering van het wasmiddel en spoelglansmiddel.
  - Controleer of het ingestelde stand van de waterontharder juist is voor de waterhardheid in uw omgeving.
  - Volg de instructies in het hoofdstuk "**Onderhoud en reiniging**".

### 10.2 Gebruik van zout, glansmiddel en vaatwasmiddel

- Gebruik enkel zout, glansmiddel en vaatwasmiddel voor vaatwassers. Overige producten kunnen het apparaat beschadigen.
- Maar in gebieden met hard en erg hard water raden we het gebruik aan van standaard vaatwasmiddel (poeder, gel, tabletten zonder extra middelen), met afzonderlijk glansmiddel en zout voor optimale reinigings- en droogresultaten.
- Vaatwasmiddeltabletten lossen bij korte programma's niet geheel op. Om te voorkomen dat vaatwasmiddelresten op het servies achterblijven, raden we u aan om tabletten enkel bij lange programma's te gebruiken.
- Gebruik altijd de juiste hoeveelheid wasmiddel. Onvoldoende dosering van het wasmiddel kan leiden tot slechte reinigingsresultaten en hardwaterfilmen of vlekken op de voorwerpen. Het gebruik van te veel wasmiddel met zacht of verzacht water resulteert in wasmiddelresten op de borden. Pas de hoeveelheid wasmiddel aan op basis van de waterhardheid. Zie de instructies van de vaatwasmiddelfabrikant.
- Gebruik altijd de juiste hoeveelheid spoelglansmiddel. Onvoldoende dosering van spoelglansmiddel vermindert de droogresultaten. Het gebruik van te veel spoelglansmiddel resulteert in blauwachtige lagen op de items.
- Controleer of het wateronthardersniveau correct is. Als het niveau te hoog is, kan de verhoogde hoeveelheid zout in het water leiden tot roest op bestek.

### 10.3 Wat moet u doen als u wilt stoppen met het gebruik van multitabletten

Volg de volgende stappen voordat u begint met het gebruiken van apart wasmiddel, zout en glansspoelmiddel:

1. Stel het hoogste niveau van de waterontharder in.

2. Zorg ervoor dat het zout- en het glansspoelmiddeldoseerbakje gevuld zijn.
3. Start het 30 min-programma. Voeg geen afwasmiddel toe en plaats vaat in de korven.
4. Als het programma is voltooid, wijzigt u de waterontharder in de waterhardheid van uw omgeving.
5. Stel de hoeveelheid glansspoelmiddel in.

## 10.4 Voordat u een programma start

Zorg vóór het starten van het gekozen programma dat:

- De filters schoon zijn en correct zijn geïnstalleerd.
- De dop van het zoutreservoir vastzit.
- De sproeiarmen niet verstopt zijn.
- Er regenerierzout en glansmiddel is toegevoegd (tenzij u gecombineerde afwastabletten gebruikt).
- De positie van de voorwerpen in de korven correct is.
- Het programma geschikt is voor het type lading en de mate van bevuilding.
- De juiste hoeveelheid afwasmiddel wordt gebruikt.

## 10.5 De korven inruimen

- Gebruik altijd de hele ruimte van de korven.
- Gebruik het apparaat alleen om voor het reinigen van vaatwasserbestendige artikelen.
- Was in het apparaat geen voorwerpen gemaakt van hout, hoorn, aluminium, tin

en koper, omdat deze kunnen barsten, kromtrekken, verkleuren of putjes kunnen krijgen.

- Reinig geen voorwerpen in het apparaat die water kunnen absorberen (sponzen, keukenhanddoeken).
- Plaats holle voorwerpen (bijv. kopjes, glazen en pannen) met de opening naar beneden.
- Zorg ervoor dat glazen voorwerpen elkaar niet aanraken.
- Doe lichte voorwerpen in de bovenste korf. Zorg ervoor dat de voorwerpen niet kunnen verschuiven.
- Plaats bestek en kleine voorwerpen in de bestekmand.
- Schuif de bovenste korf naar boven om plaats te maken voor grote voorwerpen in de onderste korf.
- Zorg dat de sproeiarmen vrij kunnen ronddraaien voordat u een programma start.

## 10.6 De rekken uitruimen

1. Laat de borden afkoelen voordat u deze uit het apparaat neemt. Hete borden zijn gevoelig voor beschadigingen.
2. Ruim eerst het onderrek en dan het bovenrek uit.



Na voltooiing van het programma kan er zich aan de binnenkant van het apparaat nog water bevinden.

# 11. ONDERHOUD EN REINIGING

## WAARSCHUWING!

Schakel het apparaat uit en trek de stekker uit het stopcontact voordat u onderhoudshandelingen verricht (met uitzondering van het uitvoeren van het programma Machine Care).



Vuile filters en verstopte sproeiarmen hebben een negatief effect op de wasresultaten. Controleer deze onderdelen regelmatig en reinig ze zo nodig.

## 11.1 Machine Care

Machine Care is een programma dat is ontworpen om de binnenkant van het

apparaat met optimale resultaten te reinigen. Het verwijderd kalkaanslag en vetresten.

Als het apparaat reiniging nodig acht, gaat het lampje  aan. Start het programma Machine Care om de binnenkant van het apparaat te reinigen.

## Hoe ga ik te werk om het programma Machine Care te starten



Reinig voordat u het programma Machine Care start, de filters en sproeiarmen.

1. Gebruik een ontkalker of schoonmaakproduct dat specifiek is bestemd voor vaatwassers. Volg de instructies op de verpakking. Doe geen vaat in het korven.
2. Druk tegelijkertijd op **Extra Power** en **AUTO** en houd ze ongeveer 3 seconden ingedrukt.

De lampjes  en Extra Power knipperen. Op het display wordt de programmaduur weergegeven.

3. Sluit de deur van de afwasmachine om het programma te starten.

Als het programma is voltooid, gaat lampje  uit.

## 11.2 Interne reiniging

- Reinig de binnenkant van het apparaat met een zachte, vochtige doek.
- Gebruik geen schuurmiddelen, schuursponsjes, scherpe voorwerpen, sterke chemicaliën, pannensponsjes of oplosmiddelen.
- Veeg de deur, inclusief de rubberen pakking, eenmaal per week schoon.
- Gebruik om de prestaties van uw apparaat te onderhouden minstens elke twee maanden een reinigingsproduct dat specifiek is ontwikkeld voor vaatwassers. Volg de instructies op de verpakking van de producten zorgvuldig op.
- Start voor optimale schoonmaakresultaten het programma Machine Care.

## 11.3 Vreemde voorwerpen verwijderen

Controleer de filters en de opvangbak na elk gebruik van de vaatwasser. Vreemde voorwerpen (zoals stukjes glas, plastic, botten of tandenstokers ) verminderen de reinigingsprestaties en kunnen schade aan de afvoerpomp veroorzaken.

### LET OP!

Als u de voorwerpen niet kunt verwijderen, neemt u contact op met een erkende servicedienst.

1. Demonteer het filtersysteem volgens de instructies in dit hoofdstuk.
2. Verwijder eventuele vreemde voorwerpen handmatig.
3. Monteer de filters opnieuw volgens de instructies in dit hoofdstuk.

## 11.4 Buitenkant reinigen

- Maak het apparaat schoon met een vochtige, zachte doek.
- Gebruik alleen neutrale schoonmaakmiddelen.
- Gebruik geen schuurmiddelen, schuursponsjes of oplosmiddelen.

## 11.5 De filters reinigen

Het filtersysteem bestaat uit 3 delen.

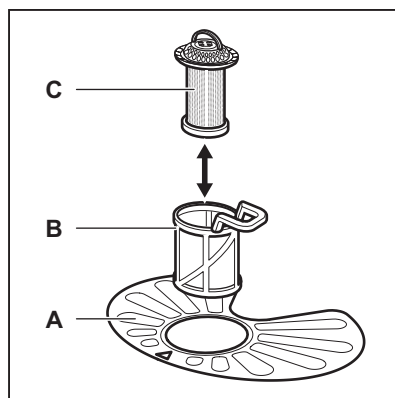

1. Draai de filter (B) linksom en verwijder die.

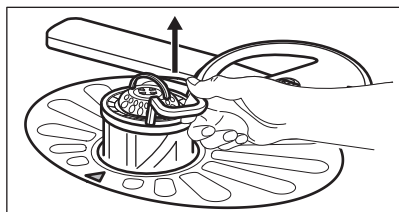
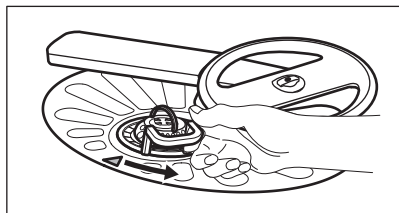

2. Verwijder de filter (C) uit de filter (B).
3. Verwijder de platte filter (A).

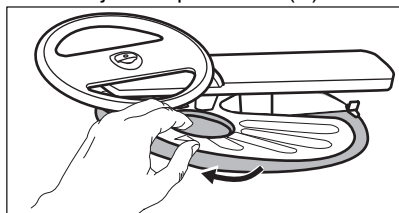

4. Was de filters.

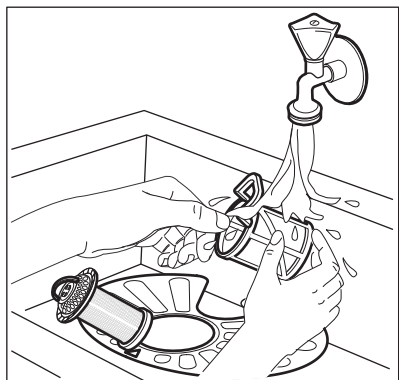

5. Zorg ervoor dat er geen etensresten of vuil in of rond de rand van de opvangbak zitten.
6. Plaats de platte filter (A) terug op zijn plaats. Zorg ervoor dat het goed onder de 2 geleidingen zit.

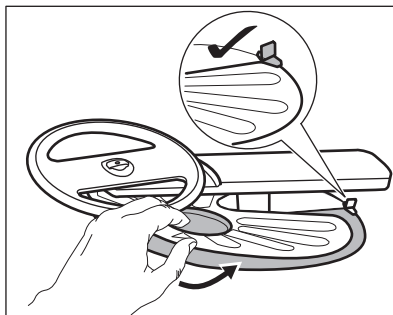

7. Plaats de filters (B) en (C) terug.
8. Plaats de filter (B) terug in de platte filter (A). Rechtsom draaien tot het vastzit.

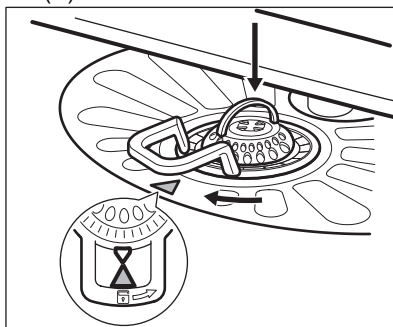

#### ⚠ LET OP!

Een onjuiste plaatsing van de filters kan leiden tot slechte wasresultaten en het apparaat beschadigen.

### 11.6 De onderste sproeiarm reinigen

We raden u aan om de onderste sproeiarm regelmatig schoon te maken, om te voorkomen dat de gaten verstopt raken met vuil.

Verstopte gaten kunnen voor onbevredigende wasresultaten zorgen.

1. Trek de onderste sproeiarm naar boven om deze te verwijderen.

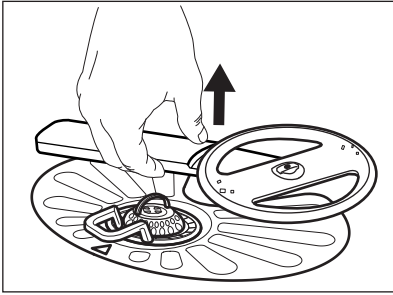

2. Was de sproeiarm onder stromend water. Gebruik een smal en puntig gereedschap, bijv. een tandenstoker, om de vuildeeltjes uit de gaten te verwijderen.

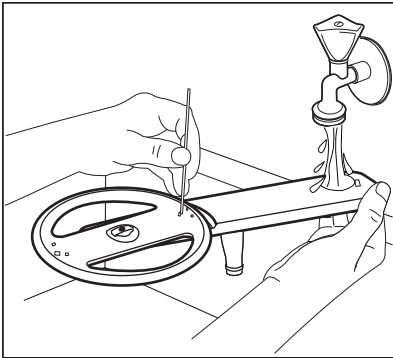

3. Duw de sproeiarm naar beneden om deze weer terug te plaatsen.

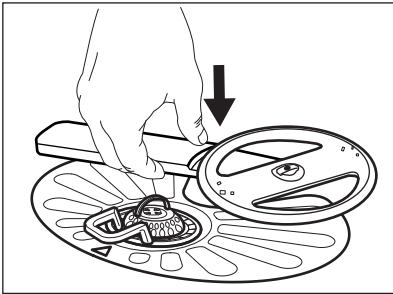

## 11.7 De bovenste sproeiarm reinigen

We raden u aan om de bovenste sproeiarmen regelmatig schoon te maken om te voorkomen dat de gaten verstopt raken met vuil.

Verstopte gaten kunnen voor onbevredigende wasresultaten zorgen.

1. Trek de bovenste korf naar buiten.
2. Druk de sproeiarm naar boven om de sproeiarm van de korf los te maken en draai hem tegelijkertijd naar rechts.

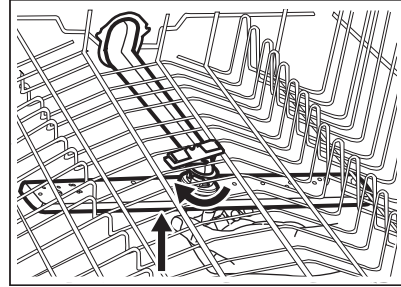

3. Was de sproeiarm onder stromend water. Gebruik een smal en puntig gereedschap, bijv. een tandenstoker, om de vuildeeltjes uit de gaten te verwijderen.

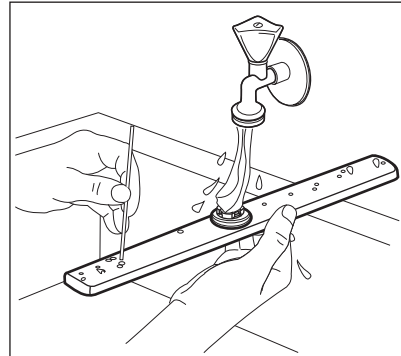

4. Druk de sproeiarm naar boven om de sproeiarm weer op zijn plaats te installeren en draai hem tegelijkertijd naar links totdat hij op zijn plaats vergrendelt.

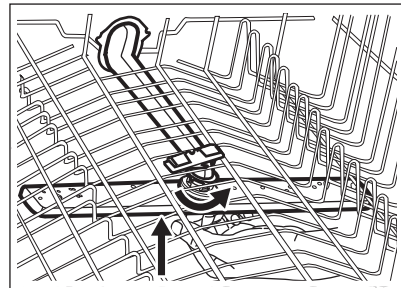

## 11.8 Reinigen van de plafondsproeiarm

We raden je aan om de plafondsproeiarm regelmatig schoon te maken om te voorkomen dat vuil de gaten verstoppt. Verstopte gaten kunnen voor onbevredigende wasresultaten zorgen.

De plafondsproeiarm wordt geplaatst op het plafond van het toestel. De sproeiarm (C) is geïnstalleerd in de toevoerleiding (A) met het montage-element (B).

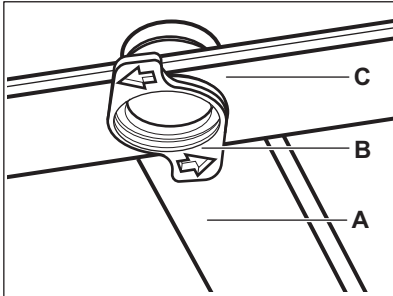

1. Beweeg de bovenmand naar het onderste niveau om beter bij de sproeiarm te kunnen.
2. Draai om de sproeiarm (C) van de toevoerleiding (A) los te koppelen het bevestigingselement (B) naar links en trek de sproeiarm naar beneden.

3. Was de sproeiarm onder stromend water. Gebruik een smal en puntig gereedschap, bijv. een tandenstoker, om de vuildeeltjes uit de gaten te verwijderen. Laat water door de gaten lopen om vuildeeltjes uit de binnenkant weg te spoelen.

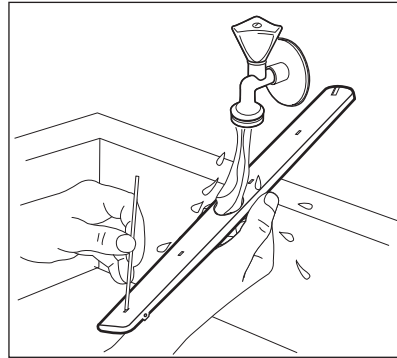

4. Steek om de sproeiarm (C) terug te plaatsen het bevestigingselement (B) in de sproeiarm en bevestig deze in de toevoerleiding (A) door deze naar rechts te draaien. Zorg ervoor dat het bevestigingselement op zijn plek dichtklikt.

## 12. PROBLEEMOPLOSSING

### WAARSCHUWING!

Onjuiste reparatie van het apparaat kan een gevaar voor de veiligheid van de gebruiker vormen. Reparaties moeten worden uitgevoerd door gekwalificeerd personeel.

**Het merendeel van de problemen die ontstaan kunnen worden opgelost zonder**

**contact op te nemen met een erkend servicecentrum.**

Zie de onderstaande tabel voor informatie over mogelijke problemen.

Bij sommige problemen toont het display een alarmcode.

Probleem en alarmcode	Mogelijke oorzaak en oplossing
Je kunt het apparaat niet inschakelen.	<ul style="list-style-type: none"><li>• Controleer of de stekker is aangesloten op het stopcontact.</li><li>• Controleer of er geen beschadigde zekering in het zekeringenkastje is.</li></ul>



Probleem en alarmcode	Mogelijke oorzaak en oplossing
Het programma start niet.	<ul style="list-style-type: none"> <li>• Controleer of de deur van het apparaat gesloten is.</li> <li>• Als de optie uitgestelde start is ingesteld, annuleer je de instelling of je wacht totdat het aftellen voorbij is.</li> <li>• Het apparaat herlaadt de hars uit de waterontharder. De duur van de procedure is ongeveer 5 minuten.</li> </ul>
Het apparaat wordt niet met water gevuld. Het display toont <b>i10</b> of <b>i11</b> .	<ul style="list-style-type: none"> <li>• Controleer of de waterkraan geopend is.</li> <li>• Controleer of de druk van de watervoorziening niet te laag is. Neem voor deze informatie contact op met je plaatselijke waterleidingbedrijf.</li> <li>• Controleer of de waterkraan niet verstopt is.</li> <li>• Controleer of het filter in de toevoerslang niet verstopt is.</li> <li>• Controleer of de toevoerslang geen knikken of bochten heeft.</li> </ul>
De machine pompt geen water weg. Op het display verschijnt <b>i20</b> .	<ul style="list-style-type: none"> <li>• Controleer of de gootsteenafvoer niet verstopt is.</li> <li>• Controleer of het binnenfiltersysteem niet verstopt is.</li> <li>• Controleer of de afvoerslang geen knikken of bochten heeft.</li> </ul>
De overstromingsbeveiliging is ingeschakeld. Op het display verschijnt <b>i30</b> .	<ul style="list-style-type: none"> <li>• Draai de waterkraan dicht.</li> <li>• Controleer of het apparaat correct geïnstalleerd is.</li> <li>• Controleer of de korven zijn geladen volgens de instructies in de gebruikershandleiding.</li> </ul>
Storing van de waterniveaudetectiesensor. Op het display verschijnt <b>i41</b> - <b>i44</b> .	<ul style="list-style-type: none"> <li>• Controleer of de filters schoon zijn.</li> <li>• Schakel het apparaat uit en aan.</li> </ul>
Storing van de waspomp of de afvoerpomp. Het display toont <b>i51</b> - <b>i59</b> of <b>i5A</b> - <b>i5F</b> .	<ul style="list-style-type: none"> <li>• Schakel het apparaat uit en aan.</li> </ul>
De temperatuur van het water in het apparaat is te hoog of er is een storing in de temperatuursensor opgetreden. Het display toont <b>i61</b> of <b>i69</b> .	<ul style="list-style-type: none"> <li>• Controleer of de temperatuur van het toegevoerde water niet hoger is dan 60 °C.</li> <li>• Schakel het apparaat uit en aan.</li> </ul>
Technische storing van het apparaat. Het display toont <b>iC0</b> of <b>iC3</b> .	<ul style="list-style-type: none"> <li>• Schakel het apparaat uit en aan.</li> </ul>
Het niveau van het water in het apparaat is te hoog. Op het display verschijnt <b>iF1</b> .	<ul style="list-style-type: none"> <li>• Schakel het apparaat uit en aan.</li> <li>• Controleer of de filters schoon zijn.</li> <li>• Controleer of de afvoerslang op de juiste hoogte boven de vloer is geïnstalleerd. Raadpleeg de installatie-instructies.</li> </ul>
Het apparaat stopt en begint meerdere keren tijdens de werking.	<ul style="list-style-type: none"> <li>• Dat is normaal. Het zorgt voor optimale reinigingsresultaten en energiebesparing.</li> </ul>
Het programma duurt te lang.	<ul style="list-style-type: none"> <li>• Als de optie uitgestelde start is ingesteld, annuleert u de uitgestelde instelling of wacht u tot het aftellen voorbij is.</li> <li>• Het activeren van opties kan de duur van het programma verlengen.</li> </ul>

Probleem en alarmcode	Mogelijke oorzaak en oplossing
De weergegeven programmaduur is anders dan de duur in de tabel verbruikswaarden.	<ul style="list-style-type: none"> <li>De druk en temperatuur van het water, de variaties in stroomtoevoer, de opties, de hoeveelheid vaat en de mate van vervuiling kunnen de verbruikswaarden doen veranderen.</li> </ul>
De resterende duur in het display wordt verlengd en schakelt bijna naar het eind van de programma-duur.	<ul style="list-style-type: none"> <li>Dit is geen defect. Het apparaat werkt correct.</li> </ul>
Kleine lekkage van de deur van het apparaat.	<ul style="list-style-type: none"> <li>Het apparaat staat niet waterpas. Draai aan de verstelbare pootjes (indien van toepassing).</li> <li>De deur van het apparaat is niet centraal uitgelijnd op de kuip. Verstel de achterpoot (indien van toepassing).</li> </ul>
De deur van het apparaat is moeilijk te sluiten.	<ul style="list-style-type: none"> <li>Het apparaat staat niet waterpas. Draai aan de verstelbare pootjes (indien van toepassing).</li> <li>Delen van het serviesgoed steken uit de korven.</li> </ul>
De deur van het apparaat gaat open tijdens de wascyclus.	<ul style="list-style-type: none"> <li>De functie AirDry is geactiveerd. U kunt de functie uitschakelen. Zie "<b>Basisinstellingen</b>".</li> </ul>
Ratelende of kloppende geluiden vanuit het apparaat.	<ul style="list-style-type: none"> <li>Het serviesgoed is niet juist in de korven gerangschikt. Raadpleeg de folder voor het beladen van de korven.</li> <li>Controleer of de sproeiarmen vrij kunnen ronddraaien.</li> </ul>
Het apparaat maakt kortsluiting.	<ul style="list-style-type: none"> <li>De stroomsterkte is niet voldoende om alle apparaten tegelijkertijd te voeden. Controleer de stroomsterkte van het stopcontact en de capaciteit van de meter of schakel een van de apparaten die in gebruik zijn uit.</li> <li>Interne elektrische storing van het apparaat. Neem contact op met de servicedienst.</li> </ul>

Schakel het apparaat uit en weer in als je het apparaat hebt gecontroleerd. Als het probleem zich opnieuw voordoet, neem je contact op met een erkend servicecentrum.

Voor alarmcodes die niet in de tabel worden beschreven, neemt u contact op met een erkend servicecentrum.



### **WAARSCHUWING!**

We raden u aan om het apparaat niet te gebruiken totdat het probleem volledig is opgelost. Haal de stekker uit het stopcontact en sluit het apparaat pas weer aan als je zeker weet dat het correct werkt.

## **12.1 De productnummercode (PNC)**

Als u contact opneemt met een erkend servicecentrum, dient u de

productnummercode van uw apparaat te geven.

De PNC treft u aan op het typeplaatje van de apparaatdeur. U kunt de PNC ook bekijken op het bedieningspaneel.

Zorg er voordat u op de PNC kijkt, het apparaat in de programmakeuze staat.

1. Druk tegelijkertijd op **Glass Care** en **AUTO** en houd ze ongeveer 3 seconden ingedrukt.

Het display toont de PNC van uw apparaat.

2. Om de weergave van de PNC te verlaten, drukt u tegelijkertijd op **Glass Care** en **AUTO** en houdt u deze ongeveer 3 seconden vast.

Het apparaat keert terug naar de programmakeuze.

## 12.2 De was- en droogresultaten zijn niet naar tevredenheid

Probleem	Mogelijke oorzaak en oplossing
Slechte wasresultaten.	<ul style="list-style-type: none"><li>• Raadpleeg <b>Dagelijks gebruik, Tips en advies</b> en de folder voor het laden van de korf.</li><li>• Gebruik een intensiever wasprogramma.</li><li>• Activeer de optie Extra Power om de wasresultaten van een geselecteerd programma te verbeteren.</li><li>• Maak de openingen in de sproeiarm en het filter schoon. Raadpleeg <b>Onderhoud en reiniging</b>.</li></ul>
Slechte droogresultaten.	<ul style="list-style-type: none"><li>• Serviesgoed heeft te lang in het gesloten apparaat gestaan. Activeer de functie AirDry om het automatisch openen van de deur in te stellen en de droogprestatie te verbeteren.</li><li>• Het glansspoelmiddel is op of de dosering van het glansspoelmiddel is niet voldoende. Vul het doseerbakje van het glansspoelmiddel of zet de glansspoelmiddelstand hoger.</li><li>• De kwaliteit van het glansspoelmiddel kan de oorzaak zijn.</li><li>• Gebruik altijd glansmiddel, zelfs met multitabletten.</li><li>• Plastic voorwerpen moeten mogelijk met een handdoek worden afgedroogd.</li><li>• Het programma heeft geen droogfase. Raadpleeg "<b>Programmaoverzicht</b>".</li></ul>
De glazen en borden vertonen witte strepen of een blauwe waas.	<ul style="list-style-type: none"><li>• De vrijgegeven hoeveelheid glansspoelmiddel is te hoog. Zet de dosering van het glansspoelmiddel op een lagere stand.</li><li>• De hoeveelheid vaatwasmiddel is te hoog.</li></ul>
De glazen en borden vertonen vlekken en droge waterdruppels.	<ul style="list-style-type: none"><li>• De vrijgegeven hoeveelheid glansmiddel is niet voldoende. Zet de dosering van het glansspoelmiddel op een hogere stand.</li><li>• De kwaliteit van het glansspoelmiddel kan de oorzaak zijn.</li></ul>
De binnenkant van het apparaat is nat.	<ul style="list-style-type: none"><li>• Dit is geen defect van het apparaat. Vochtige lucht condenseert op de wanden van het apparaat.</li></ul>
Opvallend veel schuim tijdens het wassen.	<ul style="list-style-type: none"><li>• Gebruik de vaatwasmiddelen die specifiek zijn bedoeld voor gebruik in vaatwassers.</li><li>• Gebruik een vaatwasmiddel van een andere fabrikant.</li><li>• Spoel gerechten niet af onder stromend water.</li></ul>
Roestresten op het bestek.	<ul style="list-style-type: none"><li>• Er zit te veel zout in het water dat voor het wassen wordt gebruikt. Zie <b>De waterontharder instellen</b>.</li><li>• Zilver en roestvrijstalen bestek zijn samen geplaatst. Zet zilveren en roestvrijstalen voorwerpen niet dicht bij elkaar.</li></ul>
Er bevinden zich aan het einde van het programma resten van het vaatwasmiddel in het doseerbakje voor het vaatwasmiddel.	<ul style="list-style-type: none"><li>• De vaatwastablet raakte klem in het doseerbakje voor het vaatwasmiddel en is daardoor niet volledig weggespoeld door het water.</li><li>• Water kan het vaatwasmiddel niet uit het doseerbakje wegspoelen. Controleer of de sproeiarmen niet geblokkeerd of verstopt zijn.</li><li>• Controleer of de voorwerpen in de rekken het deksel van het doseerbakje voor het vaatwasmiddel niet belemmeren.</li></ul>

Probleem	Mogelijke oorzaak en oplossing
Geuren in het apparaat.	<ul style="list-style-type: none"> <li>• Raadpleeg <b>De binnenkant reinigen</b>.</li> <li>• Start het programma Machine Care met een ontkalker of een reinigingsproduct bestemd voor vaatwassers.</li> </ul>
Kalkresten op het serviesgoed, op de kuip en aan de binnenkant van de deur.	<ul style="list-style-type: none"> <li>• Het zoutniveau is laag, controleer de bijvulaanduiding.</li> <li>• De dop van het zoutreservoir zit los.</li> <li>• Het kraanwater heeft een hoge hardheid. Zie <b>De waterontharder instellen</b>.</li> <li>• Gebruik zout en stel zelfs bij het gebruik van multitabs de waterontharder in. Zie <b>De waterontharder instellen</b>.</li> <li>• Start het programma Machine Care met een ontkalker bestemd voor vaatwassers.</li> <li>• Reinig het apparaat met de geschikte wasmiddelen als kalkaanslag aanhoudt.</li> <li>• Probeer een ander vaatwasmiddel.</li> <li>• Neem contact op met de vaatwasmiddelfabrikant.</li> </ul>
Dof, ontleurd of afgeschilferd serviesgoed.	<ul style="list-style-type: none"> <li>• Zorg ervoor dat alleen vaatwasserbestendige voorwerpen in het apparaat worden gewassen.</li> <li>• Laad de korf voorzichtig in en uit. Raadpleeg de folder voor het laden van de korven.</li> <li>• Plaats kwetsbare voorwerpen in de bovenste korf.</li> <li>• Activeer de optie Glass Care om te zorgen voor speciale verzorging voor glaswerk en fijne items.</li> </ul>



Raadpleeg **Voor het eerste gebruik, Dagelijks gebruik, of Tips en advies** voor andere mogelijke oorzaken.

## 13. TECHNISCHE INFORMATIE

Afmetingen	Breedte / hoogte / diepte (mm)	596 / 818 - 898 / 550
Elektrische aansluiting <sup>1)</sup>	Spanning (V)	220 - 240
	Frequentie (Hz)	50
Watertoevoerdruk	Min. / max. bar (MPa)	0.5 (0.05) / 10 (1)
Watertoevoer	Koud water of warm water <sup>2)</sup>	min. 5 - max. 60°C
Capaciteit	Plaatsinstellingen	13

<sup>1)</sup> Zie het typeplaatje voor andere waarden.

<sup>2)</sup> Als het hete water door een alternatieve energiebron wordt geproduceerd (bijv. zonnepanelen), gebruik dan de heetwatervoorziening om het energieverbruik te verminderen.

### 13.1 Link naar de EU-EPREL-databank

De QR-code op het energielabel dat bij het apparaat wordt geleverd, biedt een weblink naar de registratie van dit apparaat in de EU-EPREL-database. Bewaar het energielabel ter referentie samen met de gebruikershandleiding en alle andere documenten die bij dit apparaat worden geleverd.

Het is ook mogelijk om informatie gerelateerd aan de prestaties van het product in de EU-EPREL-databank te vinden via de link <https://eprel.ec.europa.eu> en de modelnaam en het productnummer kunt u vinden op het typeplaatje van het apparaat. Zie het hoofdstuk 'Productbeschrijving'.

Kijk voor meer informatie over het energielabel op [www.theenergylabel.eu](http://www.theenergylabel.eu)

## 14. MILIEUBESCHERMING

Recycleer de materialen met het symbool .  
Gooi de verpakking in een geschikte afvalcontainer om het te recyclen.  
Bescherm het milieu en de volksgezondheid en recycleer op een correcte manier het afval van elektrische en elektronische apparaten.

Gooi apparaten gemarkeerd met het symbool  niet weg met het huishoudelijk afval. Breng het product naar het milieustation bij u in de buurt of neem contact op met de gemeente.

## BESUCHEN SIE UNSERE WEBSITE, UM:



Anwendungshinweise, Prospekte, Informationen zu Fehlerbehebung, Service und Reparatur zu erhalten:  
[www.zanussi.com/support](http://www.zanussi.com/support)

Änderungen vorbehalten.

## INHALTSVERZEICHNIS

1. SICHERHEITSHINWEISE.....	30
2. SICHERHEITSANWEISUNGEN.....	32
3. MONTAGE.....	34
4. PRODUKTBESCHREIBUNG.....	36
5. BEDIENFELD.....	37
6. PROGRAMMWahl.....	38
7. GRUNDEINSTELLUNGEN.....	40
8. VOR DER ERSTEN INBETRIEBNAHME.....	44
9. TÄGLICHER GEBRAUCH.....	46
10. TIPPS UND HINWEISE.....	48
11. REINIGUNG UND PFLEGE.....	50
12. PROBLEMBEHEBUNG.....	54
13. TECHNISCHE DATEN.....	58
14. INFORMATIONEN ZUR ENTSORGUNG.....	59

## 1. ⚠ SICHERHEITSHINWEISE

Lesen Sie vor der Montage und dem Gebrauch des Geräts zuerst die Bedienungsanleitung. Bei Verletzungen oder Schäden infolge nicht ordnungsgemäßer Montage oder Verwendung übernimmt der Hersteller keine Haftung. Bewahren Sie die Anleitung zum Nachschlagen an einem sicheren und zugänglichen Ort auf.

### 1.1 Sicherheit von Kindern und schutzbedürftigen Personen

- Das Gerät kann von Kindern ab 8 Jahren und Personen mit eingeschränkten physischen, sensorischen oder geistigen Fähigkeiten oder mit mangelnder Erfahrung/mangelndem Wissen benutzt werden, wenn sie durch eine für ihre Sicherheit zuständige Person beaufsichtigt werden oder von dieser Person Anweisungen erhalten haben, wie das

Gerät sicher zu bedienen ist und welche Gefahren bei nicht ordnungsgemäßer Bedienung bestehen.

- Kinder zwischen 3 und 8 Jahren und Personen mit schweren und komplexen Behinderungen müssen vom Gerät ferngehalten werden, wenn sie nicht ständig beaufsichtigt werden.
- Halten Sie Kinder unter 3 Jahren vom Gerät fern, wenn sie nicht ständig beaufsichtigt werden.
- Kinder sollten beaufsichtigt werden, um sicherzustellen, dass sie nicht mit dem Gerät spielen.
- Halten Sie alle Wasch- und Reinigungsmittel von Kindern fern.
- Halten Sie Kinder und Haustiere vom Gerät fern, wenn die Tür geöffnet ist.
- Kinder dürfen keine Reinigung und Wartung des Geräts ohne Beaufsichtigung durchführen.

## **1.2 Allgemeine Sicherheit**

- Dieses Gerät ist nur zur Reinigung von haushaltsüblichem Geschirr und Besteck bestimmt.
- Dieses Gerät ist für den häuslichen Gebrauch im Haushalt in Innenräumen konzipiert.
- Dieses Gerät darf in Büros, Hotelzimmern, Gästezimmern in Pensionen, Bauernhöfen und anderen ähnlichen Unterkünften verwendet werden, wenn diese Nutzung das (durchschnittliche) Nutzungsniveau im Haushalt nicht überschreitet.
- Nehmen Sie keine technischen Änderungen am Gerät vor.
- Der Betriebswasserdruck (Mindest- und Höchstdruck) muss zwischen 0.5 (0.05) / 10 (1) bar (MPa) liegen.
- Beachten Sie, dass die Höchstzahl an Maßgedecken 13 beträgt.
- Die Gerätetür sollte nicht geöffnet bleiben, um eine Stolpergefahr zu vermeiden.
- Wenn das Netzkabel beschädigt ist, muss es vom Hersteller, einem autorisierten Kundendienst oder einer

ähnlich qualifizierten Person zur Vermeidung einer Gefahrenquelle ersetzt werden.

- **WARNUNG:** Messer und andere Utensilien mit scharfen Spitzen müssen mit den Spitzen nach unten in den Korb geladen oder in horizontaler Position platziert werden.
- Schalten Sie das Gerät immer aus und ziehen Sie den Netzstecker aus der Steckdose, bevor Reinigungsarbeiten durchgeführt werden.
- Reinigen Sie das Gerät nicht mit einem Hochdruck-Wasserstrahl und/oder Dampf.
- Besitzt das Gerät Lüftungsschlitze im Boden, dürfen diese zum Beispiel nicht von einem Bodenbelag blockiert werden.
- Das Gerät muss mit den neuen mitgelieferten Schlauchsätzen an die Wasserversorgung angeschlossen werden. Alte Schlauchsätze dürfen nicht wiederverwendet werden.

## 2. SICHERHEITSANWEISUNGEN

### 2.1 Montage

#### **WARNUNG!**

Die Montage des Geräts darf nur von einer qualifizierten Fachkraft durchgeführt werden.

- Entfernen Sie das gesamte Verpackungsmaterial.
- Montieren Sie ein beschädigtes Gerät nicht und benutzen Sie es nicht.
- Halten Sie sich an die mitgelieferte Montageanleitung.
- Seien Sie beim Umsetzen des Gerätes vorsichtig, da es sehr schwer ist. Tragen Sie stets Sicherheitshandschuhe und festes Schuhwerk.
- Stellen Sie das Gerät nicht an einem Ort auf, an dem die Temperatur unter 0 °C absinken kann, und benutzen Sie das Gerät nicht, wenn die Temperatur unter 0 °C absinkt.
- Montieren Sie das Gerät an einem sicheren und geeigneten Ort, der den Montageanforderungen entspricht.

- Verwenden Sie das Gerät aus Sicherheitsgründen nicht, bevor es in den Einbauschrank gesetzt wird.

### 2.2 Elektrischer Anschluss

#### **WARNUNG!**

Brand- und Stromschlaggefahr.

- **Achtung:** Dieses Gerät ist für die Installation/den Anschluss an einen Erdungsanschluss im Gebäude vorgesehen.
- Stellen Sie sicher, dass die Daten auf dem Typenschild mit den elektrischen Nennwerten der Netzspannung übereinstimmen.
- Schließen Sie das Gerät nur an eine ordnungsgemäß installierte Schutzkontaktsteckdose an.
- Verwenden Sie keine Mehrfachsteckdosen oder Verlängerungskabel.
- Achten Sie darauf, Netzstecker und Netzkabel nicht zu beschädigen. Falls das Netzkabel des Geräts ersetzt werden



muss, lassen Sie diese Arbeit durch unseren autorisierten Kundendienst durchführen.

- Stecken Sie den Netzstecker erst nach Abschluss der Montage in die Steckdose. Stellen Sie sicher, dass der Netzstecker nach der Montage noch zugänglich ist.
- Ziehen Sie nicht am Netzkabel, wenn Sie das Gerät von der Stromversorgung trennen möchten. Ziehen Sie stets am Netzstecker.
- Dieses Gerät ist mit einem 13 A-Netzstecker ausgestattet. Muss die Sicherung im Netzstecker ausgetauscht werden, setzen Sie immer eine 13 A-Sicherung des Typs ASTA (BS 1362) ein (nur GB und Irland).

## 2.3 Wasseranschluss

- Achten Sie darauf, die Wasserschläuche nicht zu beschädigen.
- Bevor Sie neue oder lange Zeit nicht benutzte Schläuche, an denen Reparaturarbeiten ausgeführt wurden oder neue Geräte (Wasserzähler usw.) an das Gerät anschließen, lassen Sie Wasser durch die Schläuche fließen, bis es sauber austritt.
- Stellen Sie sicher, dass es keine sichtbaren Wasserlecks während und nach dem ersten Gebrauch des Gerätes gibt.
- Drehen Sie sofort den Wasserhahn zu und ziehen Sie den Netzstecker aus der Steckdose, wenn der Wasserzulaufschlauch beschädigt ist. Wenden Sie sich für den Austausch des Wasserzulaufschlauchs an den autorisierten Kundendienst.
- Das Wasserschutzsystem funktioniert nicht ohne Netzspannung. In diesem Fall besteht Überschwemmungsgefahr.
- Der Wasserzulaufschlauch hat ein Sicherheitsventil und eine Hülle mit einem inneren Netzkabel.

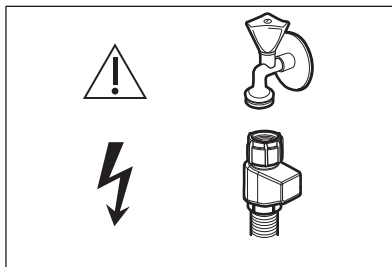

### **WARNUNG!**

Gefährliche Spannung.

## 2.4 Gebrauch

- Platzieren Sie keine entflammaren Produkte oder Gegenstände, die mit entflammaren Produkten benetzt sind, im Gerät, auf dem Gerät oder in der Nähe des Geräts.
- Geschirrspülmittel sind gefährlich. Beachten Sie die Sicherheitsanweisungen auf der Geschirrspülmittelverpackung.
- Das Wasser im Gerät darf nicht getrunken werden, und es darf nicht mit dem Wasser gespielt werden.
- Nehmen Sie kein Geschirr aus dem Gerät, bevor das Programm beendet ist. Auf dem Geschirr können Reste des Geschirrspülmittels zurückbleiben.
- Legen Sie keine Gegenstände auf die offene Gerätetür und üben Sie keinen Druck auf die offene Gerätetür aus.
- Wenn Sie die Tür während des Betriebs des Programms öffnen, dann kann heißer Dampf vom Gerät austreten.

## 2.5 Wartung

- Wenden Sie sich zur Reparatur des Geräts an den autorisierten Kundendienst. Dabei dürfen ausschließlich Originalersatzteile verwendet werden.
- Bitte beachten Sie, dass eigene Reparaturen oder Reparaturen, die nicht von Fachkräften durchgeführt werden, die Sicherheit des Geräts beeinträchtigen und zum Erlöschen der Garantie führen können.
- Folgende Ersatzteile sind innerhalb von 7 Jahren nach Produkteinstellung des Modells erhältlich: Motor, Umwälz- und Ablaufpumpe, Heizungen und

Heizelemente, einschließlich Wärmepumpen, Rohrleitungen und zugehörige Ausrüstung einschließlich Schläuche, Ventile, Siebe und Aquastops, Struktur- und Innenteile im Zusammenhang mit Türbaugruppen, Platinen, elektronische Displays, Druckschalter, Thermostate und Sensoren, Software und Firmware einschließlich Reset-Software. Bitte beachten Sie, dass einige dieser Ersatzteile nur an Reparaturbetriebe geliefert werden können und nicht alle Ersatzteile für alle Modelle relevant sind.

- Folgende Ersatzteile sind innerhalb von 10 Jahren nach Produkteinstellung des Modells erhältlich: Türscharniere und -dichtungen, weitere Dichtungen, Sprüharme, Ablauffilter, Innenablagen und Kunststoffteile wie Körbe und Deckel.
- Bezüglich der Lampe(n) in diesem Gerät und separat verkaufter Ersatzlampen: Diese Lampen müssen extremen

physikalischen Bedingungen in Haushaltsgeräten standhalten, wie z.B. Temperatur, Vibration, Feuchtigkeit, oder sollen Informationen über den Betriebszustand des Gerätes anzeigen. Sie sind nicht für den Einsatz in anderen Geräten vorgesehen und nicht für die Raumbelichtung geeignet.

## 2.6 Entsorgung

### **⚠️ WARNUNG!**

Verletzungs- und Erstickungsgefahr.

- Trennen Sie das Gerät von der Stromversorgung.
- Schneiden Sie das Netzkabel ab, und entsorgen Sie es.
- Entfernen Sie das Türschloss, um zu verhindern, dass sich Kinder oder Haustiere in dem Gerät einschließen.

## 3. MONTAGE

### **⚠️ WARNUNG!**

Siehe Kapitel Sicherheitshinweise.

### 3.1 Montage

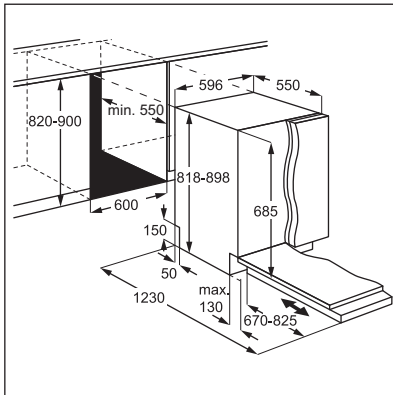

### 3.2 Sicherheitskappen

Wenn die Möbelplatte nicht installiert ist, öffnen Sie die Gerätetür vorsichtig, um eine Verletzungsgefahr zu vermeiden.

Stellen Sie nach der Installation sicher, dass die Kunststoffabdeckungen eingerastet sind. Die Beschädigung oder das Entfernen der Kunststoffabdeckungen an den Seiten der Tür kann die Funktionalität des Geräts beeinträchtigen und eine Verletzungsgefahr darstellen. Wenn die Kunststoffabdeckung beschädigt ist, wenden Sie sich an den autorisierten Kundendienst, um sie durch die neue zu ersetzen.

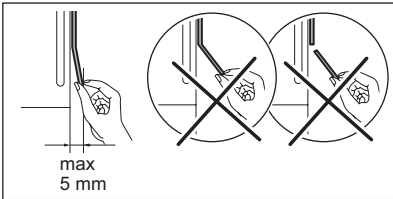
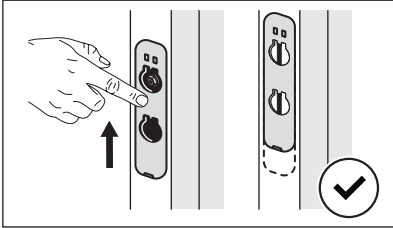
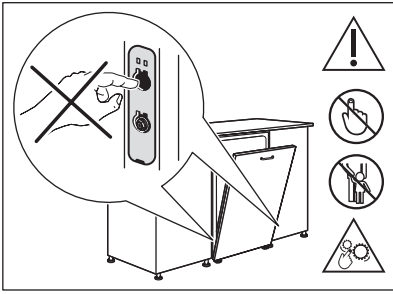

## 4. PRODUKTBESCHREIBUNG

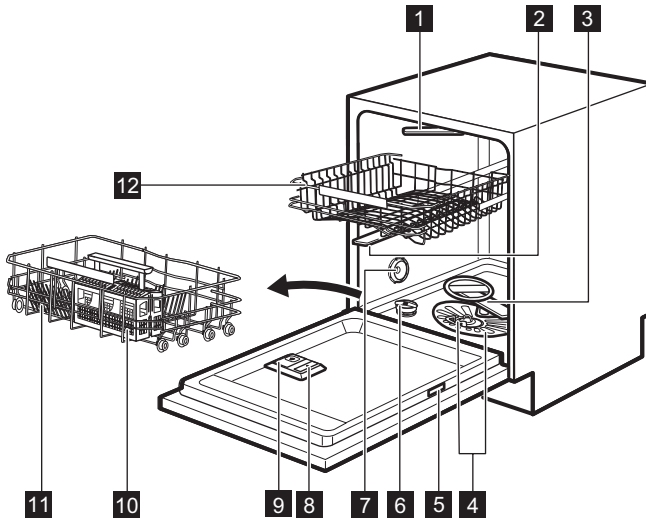

- 1** Deckensprüharm
- 2** Oberer Sprüharm
- 3** Unterer Sprüharm
- 4** Siebe
- 5** Typenschild
- 6** Salzbehälter
- 7** Entlüftung

- 8** Klarspülmittel-Dosierer
- 9** Reinigungsmittel-Spender
- 10** Besteckkorb
- 11** Unterer Korb
- 12** Oberer Korb

### 4.1 Beam-on-Floor

Der Beam-on-Floor ist ein Lichtstrahl, der unterhalb der Gerätetür auf den Boden projiziert wird.

- Am Programmstart leuchtet eine rotes Licht. Es leuchtet während der gesamten Dauer des Spülprogramms.
- Am Programmende leuchtet ein grünes Licht.

- Das rote Licht blinkt im Fall einer Gerätestörung.



Nach dem Abschalten des Gerätes erlischt der Beam-on-Floor.

## 5. BEDIENFELD

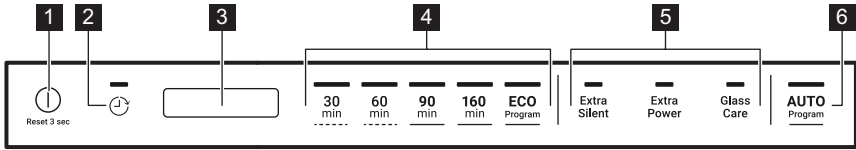

- 1** Ein-/Aus-Taste / Reset-Taste
- 2** Taste Zeitvorwahl
- 3** Display
- 4** Programmtasten



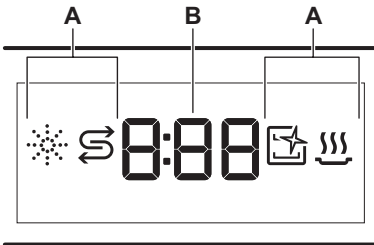

- 5** Optionstasten
- 6** Programmtaste AUTO

### 5.1 Display



- A.** Kontrolllampen
- B.** Zeitanzeige

### 5.2 Anzeigen

Anzeige	Beschreibung
	Klarspülmittelanzeige. Leuchtet, wenn der Klarspülmittel-Dosierer nachgefüllt werden muss. Siehe „ <b>Vor der ersten Inbetriebnahme</b> “.
	Salzanzeige. Leuchtet, wenn der Salzbehälter nachgefüllt werden muss. Siehe „ <b>Vor der ersten Inbetriebnahme</b> “.
	Machine Care-Anzeige. Leuchtet, wenn der Geräteinnenraum mit dem Programm Machine Care gereinigt werden muss. Siehe „ <b>Reinigung und Pflege</b> “.
	Trocknungsphasenanzeige. Leuchtet, wenn ein Programm mit Trocknungsphase gewählt wurde. Blinkt während der Trocknungsphase. Siehe „ <b>Programmauswahl</b> “.

## 6. PROGRAMMWAHL

### 6.1 Programme

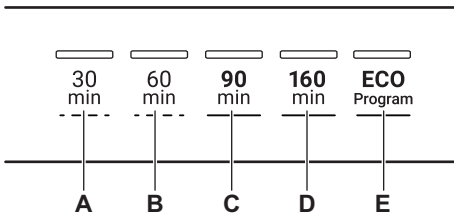

- A. • 30 min ist das kürzeste Programm zum Spülen von vor kurzem benutzten Geschirr oder leicht verschmutztem Geschirr.
- Vorspülen ist ein Programm zum Spülen von Speiseresten vom Geschirr. Verhindert die Bildung von Gerüchen im Gerät. Verwenden Sie kein Reinigungsmittel mit diesem Programm.
- B. 60 min ist ein Programm zum Spülen von kürzlich benutztem Geschirr mit leicht angetrockneten Speiseresten.
- C. 90 min ist ein Programm zum Spülen und Trocknen von normal verschmutztem Geschirr.
- D. 160 min ist ein Programm zum Spülen und Trocknen von stark verschmutztem Geschirr.
- E. ECO ist das längste Programm und gewährleistet den wirtschaftlichsten Wasser- und Energieverbrauch für normal verschmutztes Geschirr und Besteck. Dies ist das Standardprogramm für Prüfinstitute. <sup>1)</sup>

### 6.2 AUTO

Dieses Programm passt das Spülprogramm automatisch an die Beladung an.

Das Gerät erkennt den Verschmutzungsgrad und die Anzahl der Geschirrtteile in den Körben. Es stellt dann die Wassertemperatur und -menge sowie die Programmdauer ein.

### 6.3 Optionen

Sie können die Programmwahl durch das Einschalten von Optionen an Ihre Bedürfnisse anpassen.

#### Extra Silent

Diese Option reduziert das vom Gerät erzeugte Geräusch. Wenn sie eingeschaltet ist, arbeitet die Spülpumpe leiser mit einer geringeren Drehzahl. Aufgrund der niedrigen Drehzahl verlängert sich die Programmdauer.

#### Extra Power

Diese Option verbessert die Spülergebnisse des ausgewählten Programms. Sie erhöht die Spülwassertemperatur und Programmdauer.

#### Glass Care

Diese Option schützt empfindliches Geschirr, insbesondere Glaswaren, vor Beschädigungen. Sie verhindert schnelle Änderungen der Spültemperatur des ausgewählten Programms und reduziert sie auf 45 °C.

<sup>1)</sup> Dieses Programm dient der Überprüfung der Einhaltung der Verordnung der Ecodesign-Kommission (EU) 2019/2022.

## 6.4 Programmübersicht

Programm	Beladung der Spülmaschine	Verschmutzungsgrad	Programmphasen	Optionen
30 min	Geschirr, Besteck	Frisch	<ul style="list-style-type: none"> <li>• Spülen bei 50 °C</li> <li>• Zwischenspülen</li> <li>• Klarspülgang 45 °C</li> <li>• AirDry <b>1)</b></li> </ul>	<ul style="list-style-type: none"> <li>• Extra Power</li> <li>• Glass Care</li> </ul>
Vorspülen	Alle	Alle	<ul style="list-style-type: none"> <li>• Vorwäsche</li> </ul>	nicht zutreffend
60 min	Geschirr, Besteck	Frisch, leicht angetrocknet	<ul style="list-style-type: none"> <li>• Spülen bei 60 °C</li> <li>• Zwischenspülen</li> <li>• Klarspülgang 50 °C</li> <li>• AirDry <b>1)</b></li> </ul>	<ul style="list-style-type: none"> <li>• Extra Power</li> <li>• Glass Care</li> </ul>
90 min	Geschirr, Besteck, Töpfe, Pfannen	Normal, leicht angetrocknet	<ul style="list-style-type: none"> <li>• Spülen bei 60 °C</li> <li>• Zwischenspülen</li> <li>• Klarspülgang 55 °C</li> <li>• Trocknen</li> <li>• AirDry <b>1)</b></li> </ul>	<ul style="list-style-type: none"> <li>• Extra Power</li> <li>• Glass Care</li> </ul>
160 min	Geschirr, Besteck, Töpfe, Pfannen	Normal bis stark, angetrocknet	<ul style="list-style-type: none"> <li>• Vorspülgang</li> <li>• Spülen bei 60 °C</li> <li>• Zwischenspülen</li> <li>• Klarspülgang 60 °C</li> <li>• Trocknen</li> <li>• AirDry <b>1)</b></li> </ul>	<ul style="list-style-type: none"> <li>• Extra Power</li> <li>• Glass Care</li> </ul>
ECO	Geschirr, Besteck, Töpfe, Pfannen	Normal, leicht angetrocknet	<ul style="list-style-type: none"> <li>• Vorspülgang</li> <li>• Spülen bei 50 °C</li> <li>• Zwischenspülen</li> <li>• Klarspülgang 55 °C</li> <li>• Trocknen</li> <li>• AirDry <b>1)</b></li> </ul>	<ul style="list-style-type: none"> <li>• Extra Power</li> <li>• Glass Care</li> <li>• Extra Silent</li> </ul>
AUTO	Geschirr, Besteck, Töpfe, Pfannen	Alle	<ul style="list-style-type: none"> <li>• Vorspülgang</li> <li>• Spülen bei 50 - 60 °C</li> <li>• Zwischenspülen</li> <li>• Klarspülgang 60 °C</li> <li>• Trocknen</li> <li>• AirDry <b>1)</b></li> </ul>	nicht zutreffend
Machine Care	Zum Reinigen des Innenraums des Geräts. Siehe „Reinigung und Pflege“.		<ul style="list-style-type: none"> <li>• Reinigung 70 °C</li> <li>• Zwischenspülen</li> <li>• Klarspülgang</li> <li>• AirDry <b>1)</b></li> </ul>	Nicht zutreffend

**1)** Automatische Türöffnung während der Trocknungsphase. Siehe „Grundeinstellungen“.

## Verbrauchswerte

Programm 1)2)	Wasser (l)	Strom (kWh)	Dauer (Min)
30 min	10.4	0.600	30
Vorspülen	5.1	0.040	15
60 min	11.7	0.845	60
90 min	11.5	1.000	90
160 min	12.0	1.009	160
ECO	10.5	0.835	240
AUTO	11.9	0.964	170
Machine Care	9.9	0.636	60

1) Der Druck und die Temperatur des Wassers, die Schwankungen in der Stromversorgung, die ausgewählten Optionen, die Geschirrmenge und der Verschmutzungsgrad können die Werte verändern.

2) Die Werte der Programme mit Ausnahme von ECO sind Richtwerte.

### Informationen für Prüfinstitute

Wenn Sie Informationen zur Durchführung von Leistungsprüfungen (z. B. gemäß EN60436 ) benötigen, schicken Sie eine E-Mail an:

[info.test@dishwasher-production.com](mailto:info.test@dishwasher-production.com)

Geben Sie in Ihrer Anfrage den Produktnummercode (PNC) auf dem Typenschild an.

Bezüglich anderer Fragen zu Ihrem Geschirrspüler siehe die mit dem Gerät gelieferte Bedienungsanleitung.

## 7. GRUNDEINSTELLUNGEN

Sie können das Gerät durch die Änderung der Grundeinstellungen konfigurieren und an Ihre Bedürfnisse anpassen.

Nummer	Einstellungen	Werte	Beschreibung <sup>1)</sup>
1	Wasserhärte	1L - 10L	Zum Einstellen der Wasserenthärterstufe auf die Wasserhärte in Ihrer Region. Werkseinstellung: 5L.
2	Klarspülerstufe	0A - 6A	Zum Einstellen der Klarspülmittelmenge auf die benötigte Dosis. Werkseinstellung: 4A.
3	Endsignal	1b (ein) 0b (aus)	Ein- oder Ausschalten des akustischen Signals für das Programmende. Werkseinstellung: 0b.
4	Autom. Tür offen	1o (ein) 0o (aus)	Ein- oder Ausschalten von AirDry. Werkseinstellung: 1o.



Nummer	Einstellungen	Werte	Beschreibung <sup>1)</sup>
5	Tastentöne	1F (ein) 0F (aus)	Ein- und Ausschalten der Tastentöne bei Betätigung. Werkseinstellung: 1F.
6	Auswahl des zuletzt verwendeten Programms	1H (ein) 0H (aus)	Ein- und Ausschalten der automatischen Wahl des zuletzt verwendeten Programms mit seinen Optionen. Werkseinstellung: 0H.

<sup>1)</sup> Weitere Einzelheiten finden Sie in diesem Kapitel.

Die Grundeinstellungen können im Einstellmodus geändert werden. Sie finden Anweisungen zum Konfigurieren des Geräts weiter unten in diesem Kapitel.

Wenn sich das Gerät im Einstellmodus befindet, zeigt das Display eine Ziffer und einen Buchstaben an. Für jede Einstellung wird ein spezifischer Buchstabe angezeigt. Die spezifischen Buchstaben werden in der Tabelle gezeigt.

Die in der Tabelle angegebene Reihenfolge der Grundeinstellungen entspricht auch der Reihenfolge der Einstellungen im Einstellmodus.

## 7.1 Einstellmodus

### Aufrufen des Einstellmodus

Sie können den Einstellmodus vor einem Programmstart aufrufen. Der Einstellmodus kann nicht während eines laufenden Programms aufgerufen werden.

Halten Sie zum Aufrufen des Einstellmodus **30 min** und **ECO** gleichzeitig etwa 3 Sekunden gedrückt.

- Die Kontrolllampen von **60 min**, **90 min** und **160 min** leuchten.
- Das Display zeigt die aktuelle Einstellung für die erste verfügbare Einstellung an.

### Navigieren im Einstellmodus

Sie können im Einstellmodus mit den Programmtasten navigieren.

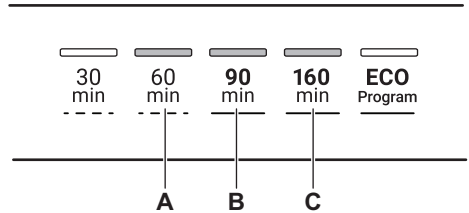

- A.** Taste **Zurück**
- B.** Taste **OK**
- C.** Taste **Weiter**

Verwenden Sie **Zurück** und **Weiter**, um zwischen den Grundeinstellungen umzuschalten und ihre Werte zu ändern.

Rufen Sie die gewünschte Einstellung mit **OK** auf und bestätigen Sie die Änderung der Wertes.

### Ändern einer Einstellung

Stellen Sie sicher, dass sich das Gerät im Einstellmodus befindet.

1. Benutzen Sie **Zurück** oder **Weiter** zur Auswahl der gewünschten Einstellung. Das Display zeigt den aktuell eingestellten Wert an (eine Ziffer und den spezifischen Buchstaben).
2. Drücken Sie **OK**, um die Einstellung zu öffnen.

Die aktuelle Einstellung blinkt.

3. Drücken Sie **Zurück** oder **Weiter**, um den Wert zu ändern.
4. Drücken Sie zur Bestätigung der Einstellung **OK**.
  - Die neue Einstellung wird gespeichert.
  - Das Gerät kehrt zur Liste der Grundeinstellungen zurück.
5. Halten Sie **30 min** und **ECO** etwa 3 Sekunden gleichzeitig gedrückt, um den Einstellmodus zu beenden.

Das Gerät kehrt zur Programmauswahl zurück.  
Die gespeicherten Einstellungen bleiben so lange gültig, bis Sie sie wieder ändern.

## 7.2 Der Wasserenthärter

Der Wasserenthärter entfernt Mineralien aus dem Spülwasser, die sich nachteilig auf die Spülergebnisse und das Gerät auswirken könnten.

Je höher der Gehalt dieser Mineralien ist, desto härter ist Ihr Wasser. Wasserhärte wird in äquivalenten Skalen gemessen.

Der Wasserenthärter muss entsprechend dem Härtegrad des Wassers in Ihrem Gebiet eingestellt werden. Ihre örtliche Wasserbehörde kann Sie über die Wasserhärte in Ihrem Gebiet beraten. Stellen Sie die richtige Stufe des Wasserenthärters ein, um gute Waschergebnisse zu gewährleisten.

### Wasserhärte

Deutsche Wasserhärtegrade (°dh)	Französische Wasserhärtegrade (°fh)	mmol/l	mg/l (ppm)	Clarke-Grade	Wasserenthärterstufe
47 - 50	84 - 90	8.4 - 9.0	835 - 904	58 - 63	10
43 - 46	76 - 83	7.6 - 8.3	755 - 834	53 - 57	9
37 - 42	65 - 75	6.5 - 7.5	645 - 754	46 - 52	8
29 - 36	51 - 64	5.1 - 6.4	505 - 644	36 - 45	7
23 - 28	40 - 50	4.0 - 5.0	395 - 504	28 - 35	6
19 - 22	33 - 39	3.3 - 3.9	325 - 394	23 - 27	5 <b>1)</b>
15 - 18	26 - 32	2.6 - 3.2	255 - 324	18 - 22	4
11 - 14	19 - 25	1.9 - 2.5	185 - 254	13 - 17	3
4 - 10	7 - 18	0.7 - 1.8	70 - 184	5 - 12	2
<4	<7	<0.7	<70	< 5	1 <b>2)</b>

1) Werkseinstellung.

2) Verwenden Sie bei diesem Grad kein Salz.

**Stellen Sie unabhängig von der Art des verwendeten Reinigungsmittels den richtigen Wasserhärtegrad ein, damit der Salznachfüllindikator aktiv bleibt.**



Salzhaltige Multi-Tabs sind nicht wirksam genug, um hartes Wasser zu enthärten.

### Regenerierungsprozess

Für den korrekten Betrieb des Wasserenthärters muss das Harz der Enthärtungsanlage regelmäßig regeneriert werden. Dieser Vorgang erfolgt automatisch

und ist Teil des normalen Betriebs der Geschirrspülmaschine.

Wenn die vorgeschriebene Wassermenge (siehe Werte in der Tabelle) seit dem letzten Regenerierungsvorgang aufgebraucht wurde, wird zwischen dem letzten Spülgang und dem Programmende ein neuer Regenerierungsprozess eingeleitet.

Wasserenthärterstufe	Wassermenge (l)
1	250

Wasserenthärterstufe	Wassermenge (l)
2	100
3	62
4	47
5	25
6	17
7	10
8	5
9	3
10	3

Ist der Wasserenthärter auf eine hohe Stufe eingestellt, kann dies auch in der Mitte des Programms vor dem Spülgang (zweimal während eines Programms) passieren. Die Regenerierung wirkt sich nicht auf die Programmdauer aus, es sei denn, sie wird in der Mitte eines Programms oder am Programmende mit einer kurzen Trocknungsphase ausgeführt. In solchen Fällen verlängert die Regenerierung die Programmdauer um 5 Minuten.

Anschließend kann das 5-minütige Spülen des Wasserenthärters im gleichen Programm oder am Anfang des nächsten Programms beginnen. Durch diesen Vorgang erhöht sich der Wasserverbrauch eines Programms um 4 zusätzliche Liter und der Energieverbrauch um 2 Wh. Der Spülvorgang des Wasserenthärters endet mit einer vollständigen Entleerung.

Jeder Spülvorgang des Enthärters (möglicherweise mehr als einer im selben Programm) kann die Programmdauer um weitere 5 Minuten verlängern, wenn er am Programmanfang oder in der Mitte eines Programms stattfindet.



Alle in diesem Abschnitt genannten Verbrauchswerte werden in Übereinstimmung mit der derzeit geltenden Norm in Laborbedingungen mit Wasserhärte 2,5 mmol/l (Wasserenthärter: Grad 3) gemäß der folgenden Verordnung bestimmt: 2019/2022 . Der Druck und die Temperatur des Wassers sowie die Schwankungen des Versorgungsnetzes können die Werte verändern.

### 7.3 Klarspülmittelmenge

Das Klarspülmittel ermöglicht das Trocknen des Geschirrs ohne Streifen und Flecken. Es wird automatisch während der heißen Spülphase abgegeben. Die Zugabemenge des Klarspülmittels kann eingestellt werden.

Ist das Klarspülmittelfach leer, wird die Nachfüllanzeige für Klarspülmittel eingeschaltet und weist darauf hin, dass Klarspülmittel nachgefüllt werden sollte. Wenn Sie nur Multi-Reinigungstabletten verwenden, und die Trocknungsergebnisse zufriedenstellend sind, können Sie den Dosierer und die Nachfüllanzeige für Klarspülmittel ausschalten. Verwenden Sie für beste Trocknungsergebnisse stets Klarspülmittel und schalten Sie die Nachfüllanzeige für Klarspülmittel nicht aus.

Stellen Sie die Klarspülmittelmenge auf 0A, um den Dosierer und die Anzeige auszuschalten.

### 7.4 Endsignal

Sie können ein akustisches Signal einschalten, das nach Ablauf des Programms ertönt.



Bei einer Störung des Geräts ertönen ebenfalls akustische Signale. Es ist nicht möglich, diese Signale auszuschalten.

### 7.5 AirDry

AirDry verbessert die Trocknungsergebnisse. Die Gerätetür öffnet sich automatisch

während der Trocknungsphase und bleibt einen Spaltbreit geöffnet.

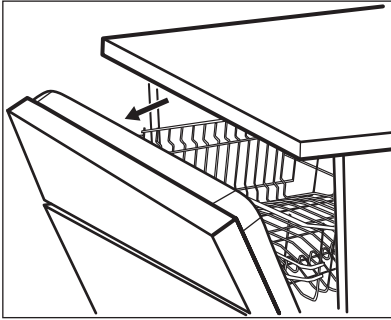

AirDry wird automatisch bei allen Programmen eingeschaltet außer bei Vorspülen.

Die Dauer der Trockenphase und die Türöffnungszeit variieren je nach ausgewähltem Programm und den Optionen.

Wenn AirDry sich die Tür öffnet, zeigt das Display die verbleibende Zeit des laufenden Programms an.

#### **⚠ VORSICHT!**

Versuchen Sie nicht, die Gerätetür innerhalb der ersten 2 Minuten nach der automatischen Öffnung zu schließen. Andernfalls kann das Gerät beschädigt werden.

#### **⚠ VORSICHT!**

Falls Kinder Zugang zum Gerät haben, empfehlen wir, diese Funktion auszuschalten. AirDryDie automatische Türöffnung kann eine Gefahr darstellen.

#### **i**

Wenn AirDry sich die Tür öffnet, Beam-on-Floor ist dies möglicherweise nicht vollständig sichtbar. Überprüfen Sie auf dem Bedienfeld, ob das Programm beendet ist.

### **7.6 Tastentöne**

Die Tasten des Bedienfelds machen ein Klickgeräusch, wenn sie betätigt werden. Sie können diesen Ton ausschalten.

### **7.7 Auswahl des zuletzt verwendeten Programms**

Sie können festlegen, ob das zuletzt verwendete Programm mit seinen Optionen automatisch ausgewählt werden soll.

Das Programm, das vor dem Ausschalten des Geräts beendet wurde, wird gespeichert. Es wird dann nach dem Einschalten des Geräts automatisch ausgewählt.

Ist die Auswahl des zuletzt verwendeten Programms ausgeschaltet, ist das Standardprogramm ECO.

## **8. VOR DER ERSTEN INBETRIEBNAHME**

- 1. Prüfen Sie, ob die Einstellung des Wasserenthärters der Wasserhärte in Ihrem Gebiet entspricht. Wenn nicht, stellen Sie die Wasserenthärterstufe ein.**
2. Füllen Sie den Salzbehälter.
3. Füllen Sie den Klarspülmittel-Dosierer.
4. Öffnen Sie den Wasserzulaufhahn.
5. Starten Sie ein Programm 30 min, um Rückstände aus dem Fertigungsprozess zu entfernen. Verwenden Sie kein Reinigungsmittel und beladen Sie die Körbe nicht.

Nach dem Programmstart regeneriert das Gerät bis zu 5 Minuten lang das Harz im

Wasserenthärter. Die Spülphase startet erst nach Abschluss dieses Vorgangs. Dieser Vorgang wird regelmäßig wiederholt.

### **8.1 Salzbehälter**

#### **⚠ VORSICHT!**

Verwenden Sie ausschließlich speziell für Geschirrspüler bestimmtes grobkörniges Salz. Mit feinem Salz besteht erhöhte Korrosionsgefahr.

Das Salz wird für die Regenerierung des Filterharzes im Wasserenthärter und zur

Erzielung guter Spülergebnisse im täglichen Gebrauch benötigt.

## So füllen Sie den Salzbehälter

1. Drehen Sie den Deckel des Salzbehälters gegen den Uhrzeigersinn und entfernen Sie ihn.
2. Füllen Sie 1 Liter Wasser in den Salzbehälter (nur beim ersten Mal).
3. Füllen Sie Salz für Geschirrspüler in den Salzbehälter, bis er voll ist.

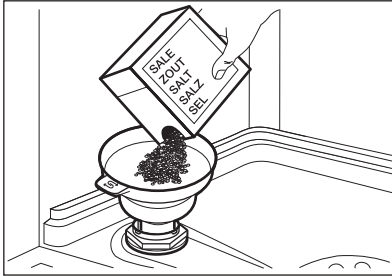

4. Schütteln Sie den Trichter leicht am Griff, damit auch die verbleibenden Körner in den Behälter gelangen.
5. Entfernen Sie das Salz, das sich um die Öffnung des Salzbehälters herum angesammelt hat.

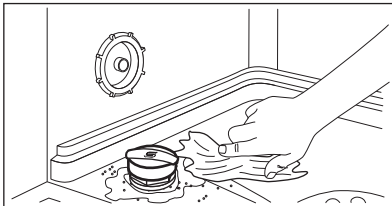

6. Drehen Sie den Deckel des Salzbehälters im Uhrzeigersinn, um den Salzbehälter zu schließen.

### **⚠ VORSICHT!**

Beim Befüllen des Salzbehälters können Wasser und Salz austreten. Starten Sie nach dem Füllen des Salzbehälters umgehend das kürzeste Programm, um Korrosion zu verhindern. Ordnen Sie kein Geschirr in die Körbe ein.

## 8.2 Füllen des Klarspülmittel-Dosierers

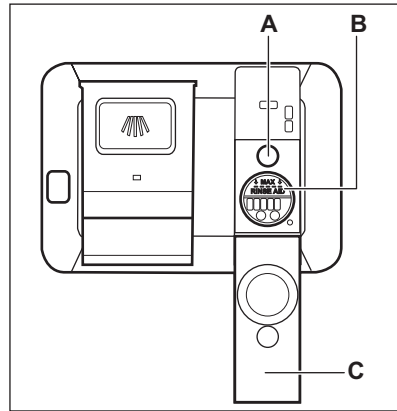

### **⚠ VORSICHT!**

Dieses Fach (B) ist nur für Klarspülmittel vorgesehen. Füllen Sie es nicht mit Reinigungsmittel.

### **⚠ VORSICHT!**

Verwenden Sie nur speziell für Geschirrspülmaschinen entwickelte Klarspüler.

1. Öffnen Sie den Deckel (C).
2. Füllen Sie den Klarspülmittel-Dosierer (B), bis der Klarspüler die Markierung „MAX“ erreicht.
3. Wischen Sie verschüttetes Klarspülmittel mit einem saugfähigen Tuch auf, um eine übermäßige Schaumbildung zu vermeiden.
4. Schließen Sie den Deckel. Vergewissern Sie sich, dass der Deckel einrastet.

### **i**

Füllen Sie den Klarspülmittel-Dosierer, wenn das Schauglas (A) transparent ist.

## 9. TÄGLICHER GEBRAUCH

1. Öffnen Sie den Wasserzulaufhahn.
2. Halten Sie  gedrückt, bis das Gerät aktiviert wird.
3. Füllen Sie den Salzbehälter, falls er leer ist.
4. Füllen Sie den Klarspülmittel-Dosierer, falls er leer ist.
5. Beladen Sie die Körbe.
6. Füllen Sie Reinigungsmittel ein.
7. Wählen und starten Sie ein Programm.
8. Schließen Sie den Wasserzulaufhahn, wenn das Programm zu Ende ist.

### 9.1 Gebrauch des Spülmittels

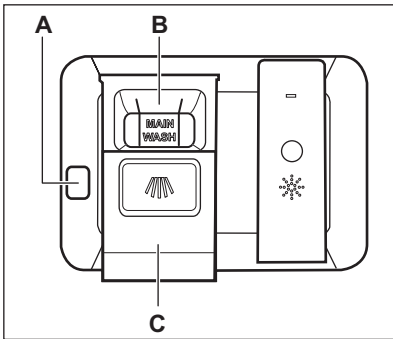

#### VORSICHT!

Verwenden Sie nur speziell für Geschirrspülmaschinen entwickelte Spülmittel.

1. Drücken Sie die Entriegelungstaste (A), um den Deckel zu öffnen (C).
2. Füllen Sie das Spülmittel (Gel, Pulver oder Tabs) in das Fach (B).
3. Wenn das Programm einen Vorspülgang hat, schütten Sie eine kleine Menge Spülmittel auf den inneren Teil der Gerätetür.
4. Schließen Sie den Deckel. Vergewissern Sie sich, dass der Deckel einrastet.



Informationen zur Spülmitteldosierung finden Sie in den Herstelleranweisungen auf der Verpackung des Produkts. In der Regel sind 20 – 25 ml Gel-Spülmittel für eine Beladung mit normaler Verschmutzung ausreichend.



Die oberen Enden der beiden vertikalen Rippen im Fach (B) zeigen die maximale Füllmenge für das Befüllen des Dosierers mit Gel (max. 30 ml) an.

### 9.2 Auswählen und Starten eines Programms

1. Drücken Sie die Taste des Programms, das Sie einstellen möchten.
  - Die Lampe der Taste leuchtet.
  - Das Display zeigt die Programmdauer an.
2. Aktivieren Sie die verfügbaren Optionen nach Wunsch.
3. Schließen Sie die Gerätetür; um das Programm zu starten.

### 9.3 Auswählen und Starten des Programms Vorspülen

1. Zum Auswählen von Vorspülen **30 min 3** Sekunden lang gedrückt halten.
  - Die Lampe der Taste leuchtet.
  - Im Display wird die Programmdauer angezeigt.



Optionen können für dieses Programm nicht gewählt werden.

2. Schließen Sie die Gerätetür; um das Programm zu starten.

### 9.4 Einschalten von Optionen

1. Wählen Sie ein Programm.
2. Drücken Sie die Taste der Option, die Sie einschalten möchten.
  - Die Lampe der Taste leuchtet.

- Das Display zeigt die aktualisierte Programmdauer an.



Die gewünschten Optionen müssen vor jedem Programmstart eingeschaltet werden.  
Ist die Auswahl des zuletzt verwendeten Programms eingeschaltet, werden die gespeicherten Optionen automatisch zusammen mit dem Programm aktiviert.



Es ist nicht möglich, Optionen während eines laufenden Programms ein- oder auszuschalten.



Nicht alle Optionen lassen sich miteinander kombinieren.



Die eingeschalteten Optionen können den Wasser- und Energieverbrauch erhöhen sowie die Programmdauer verlängern.

## 9.5 Auswählen und Starten des Programms AUTO

1. Drücken Sie **AUTO**.
  - Die Lampe der Taste leuchtet.
  - Das Display zeigt die Programmdauer an.
2. Schließen Sie die Gerätetür, um das Programm zu starten.

Das Gerät erkennt die Beladung und stellt ein geeignetes Spülprogramm ein. Die Sensoren schalten sich während des Programms mehrmals ein und die ursprüngliche Programmdauer kann sich verkürzen.

## 9.6 So können Sie den Start eines Programms verzögern

1. Wählen Sie ein Programm.
2. Drücken Sie  wiederholt, bis im Display die gewünschte Zeitvorwahl angezeigt wird (zwischen 1 und 24 Stunden).  
Die Lampe der Taste leuchtet.

3. Schließen Sie die Gerätetür, um den Countdown zu starten.

Es ist nicht möglich die Zeitvorwahl und das Programm während des Countdowns zu ändern.

Nach Ablauf der Zeitvorwahl wird das Programm gestartet.

## 9.7 Abbrechen der eingestellten Zeitvorwahl während des Countdowns

Halten Sie  etwa 3 Sekunden gedrückt. Das Gerät kehrt zur Programmauswahl zurück.



Wenn Sie die Zeitvorwahl abbrechen, muss das Programm erneut ausgewählt werden.

## 9.8 Abbrechen eines laufenden Programms

Halten Sie  etwa 3 Sekunden gedrückt. Das Gerät kehrt zur Programmauswahl zurück.



Bevor Sie ein neues Programm starten, stellen Sie sicher, dass der Reinigungsmittelbehälter gefüllt ist.

## 9.9 Öffnen der Tür während eines laufenden Programms

Wenn Sie die Tür während eines laufenden Programms öffnen, stoppt das Gerät. Dies kann sich auf den Energieverbrauch und die Programmdauer auswirken. Wenn Sie die Tür wieder schließen, setzt das Gerät den Betrieb ab dem Zeitpunkt der Unterbrechung fort.



Wird die Tür länger als 30 Sekunden während der Trockenphase geöffnet, wird das laufende Programm beendet. Dies geschieht nicht, wenn die Tür durch die Funktion AirDry geöffnet wird.

## 9.10 Funktion Auto Off

Diese Funktion spart Energie, da sie das Gerät ausschaltet, wenn es nicht in Betrieb ist.

Die Funktion schaltet sich in folgenden Fällen automatisch ein:

- Wenn das Programm beendet ist.
- Nach 5 Minuten, wenn das Programm nicht gestartet wurde.

## 9.11 Programmende

Wenn das Programm beendet ist, wird im Display **0:00** angezeigt.

Diese Funktion Auto Off schaltet das Gerät automatisch aus.

Alle Tasten sind inaktiv außer der Ein-/Aus-Taste.

# 10. TIPPS UND HINWEISE

## 10.1 Allgemeines

Beachten Sie die folgenden Hinweise, um optimale Reinigungs- und Trocknungsergebnisse im täglichen Gebrauch sicherzustellen. Sie tragen auch zum Umweltschutz bei.

- Das Spülen im Geschirrspüler, wie in der Bedienungsanleitung beschrieben, verbraucht in der Regel weniger Wasser und Energie als das Spülen von Hand
- Beladen Sie den Geschirrspüler mit der maximalen Füllmenge, um Wasser und Energie zu sparen. Ordnen Sie die Gegenstände in den Körben wie in der Bedienungsanleitung beschrieben ein und überladen Sie die Körbe nicht.
- Spülen Sie das Geschirr nicht von Hand vor. Dies erhöht den Wasser- und Energieverbrauch. Wählen Sie bei Bedarf ein Programm mit Vorspülphase.
- Entfernen Sie größere Speisereste von den Tellern und leeren Sie Tassen und Gläser, bevor Sie sie in das Gerät stellen.
- Weichen Sie Kochgeschirr mit eingebrannten Speiseresten vor dem Spülen im Gerät ein oder spülen Sie es ab.
- Achten Sie darauf, dass das Geschirr in den Körben sich weder berührt noch von anderem Geschirr verdeckt wird. Nur so erreicht das Spülwasser das ganze Geschirr.
- Sie können Geschirrspülmittel, Klarspülmittel und Salz separat oder Kombi-Reinigungstabletten (z.B. „All-in-1“) verwenden. Beachten Sie die auf der Verpackung angegebenen Hinweise.

- Wählen Sie das Programm entsprechend der Beladung und dem Verschmutzungsgrad. ECO bietet den effizientesten Wasser- und Energieverbrauch.
- Zum Verhindern von Kalkablagerungen im Inneren des Geräts:
  - Füllen Sie den Salzbehälter bei Bedarf.
  - Verwenden Sie die empfohlene Menge an Reinigungs- und Klarspülmittel.
  - Prüfen Sie, ob die Einstellung des Wasserenthärter der Härte der Wasserversorgung entspricht.
  - Siehe Anleitungen im Kapitel „Reinigung und Pflege“.

## 10.2 Gebrauch von Salz, Klarspül- und Reinigungsmittel

- Verwenden Sie nur Salz, Klarspülmittel und Reinigungsmittel für Geschirrspüler. Andere Produkte können das Gerät beschädigen.
- Wir empfehlen in Bereichen mit hartem und sehr hartem Wasser Reinigungsmittel ohne Zusätze (Pulver, Gel oder Tabs ohne Zusätze), Klarspülmittel und Salz getrennt zu verwenden, um optimale Reinigungs- und Trocknungsergebnisse zu erzielen.
- Geschirrspüler-Tabs lösen sich bei kurzen Programmen nicht vollständig auf. Wir empfehlen, die Tabletten nur mit langen Programmen zu verwenden, damit keine Reinigungsmittel-Rückstände auf dem Geschirr zurückbleiben.
- Verwenden Sie stets die richtige Reinigungsmittelmenge. Eine nicht ausreichende Dosierung des



Reinigungsmittels kann zu unzureichenden Reinigungsergebnissen und Hartwasserfilmen oder Fleckenbildung auf den Gegenständen führen. Die Verwendung von zu viel Reinigungsmittel bei weichem oder enthärtetem Wasser führt zu Reinigungsmittelrückständen auf dem Geschirr. Stellen Sie die Reinigungsmittelmenge entsprechend der Wasserhärte ein. Siehe hierzu die Angaben auf der Reinigungsmittelverpackung.

- Verwenden Sie stets die richtige Klarspülmittelmenge. Eine unzureichende Dosierung des Klarspülmittels beeinträchtigt die Trocknungsergebnisse. Die Verwendung von zu viel Klarspülmittel führt zu bläulichen Schleiern auf den Gegenständen.
- Vergewissern Sie sich, dass der Wasserenthärter auf die richtige Stufe eingestellt ist. Ist die Stufe zu hoch, führt die erhöhte Salzmenge im Wasser zu Rostspuren am Besteck.

### **10.3 Was tun, wenn Sie keine Multi-Reinigungstabletten mehr verwenden möchten**

Vorgehensweise, um zur separaten Verwendung von Reinigungsmittel, Salz und Klarspülmittel zurückzukehren:

1. Stellen Sie die höchste Wasserenthärterstufe ein.
2. Stellen Sie sicher, dass der Salzbehälter und der Klarspülmittel-Dosierer gefüllt sind.
3. Starten Sie das 30 min Programm. Verwenden Sie kein Reinigungsmittel und ordnen Sie kein Geschirr in die Körbe ein.
4. Stellen Sie den Wasserenthärter nach Ablauf des Programms auf die Wasserhärte in Ihrer Region ein.
5. Stellen Sie die Menge des Klarspülmittels ein.

### **10.4 Vor dem Programmstart**

Stellen Sie vor dem Start des gewählten Programms Folgendes sicher:

- Die Filter sind sauber und richtig eingesetzt.

- Die Verschlusskappe des Salzbehälters sitzt fest.
- Die Sprühharme sind nicht verstopft.
- Geschirrspülsalz und Klarspülmittel sind vorhanden (außer Sie verwenden Multi-Reinigungstabletten).
- Das Geschirr ist richtig in den Körben angeordnet.
- Das Programm ist geeignet für die Beladung und den Verschmutzungsgrad.
- Die richtige Geschirrspülmittelmenge wird verwendet.

### **10.5 Beladen der Körbe**

- Nutzen Sie immer den gesamten Platz der Körbe.
- Verwenden Sie das Gerät nur zum Spülen von spülmaschinenfesten Gegenständen.
- Spülen Sie im Gerät keine Gegenstände aus Holz, Horn, Aluminium, Zinn und Kupfer, da diese reißen, sich verziehen, verfärben oder Lochfraß bekommen könnten.
- Spülen Sie im Gerät keine Gegenstände, die Wasser aufnehmen können (Schwämme, Haushaltstücher).
- Legen Sie hohle Gegenstände (Tassen, Gläser und Pfannen) mit der Öffnung nach unten ein.
- Achten Sie darauf, dass Glaswaren sich nicht berühren.
- Legen Sie leichte Gegenstände in den oberen Korb. Achten Sie darauf, dass diese nicht verrutschen können.
- Legen Sie Besteck und kleine Gegenstände in den Besteckkorb.
- Setzen Sie den oberen Korb in die obere Position, um größere Gegenstände im unteren Korb unterbringen zu können.
- Stellen Sie sicher, dass sich die Sprühharme frei bewegen können, bevor Sie ein Programm starten.

### **10.6 Entladen der Körbe**

1. Lassen Sie das Geschirr abkühlen, bevor Sie es aus dem Gerät nehmen. Heißes Geschirr ist stoßempfindlich.
2. Entladen Sie zuerst den Unter- und dann den Oberkorb.



Nach Abschluss des Programms kann sich noch Wasser an den Innenseiten des Geräts befinden.

## 11. REINIGUNG UND PFLEGE

### **WARNUNG!**

Schalten Sie das Gerät immer aus und ziehen Sie den Netzstecker aus der Steckdose, bevor Wartungsarbeiten mit Ausnahme des Programms Machine Care durchgeführt werden.



Verschmutzte Siebe und verstopfte Sprüharme wirken sich negativ auf das Spülergebnis aus. Prüfen Sie diese Teile regelmäßig und reinigen Sie sie, falls nötig.

### 11.1 Machine Care

Machine Care ist ein Programm, das den Innenraum des Geräts optimal reinigt. Es entfernt Kalk- und Fettablagerungen.

Wenn das Gerät erkennt, dass die Reinigung fällig ist, leuchtet die Anzeige . Starten Sie das Machine Care Programm, um den Innenraum des Geräts zu reinigen.

### Starten des Machine Care Programms



Reinigen Sie die Siebe und Sprüharme, bevor Sie das Programm Machine Care starten.

1. Verwenden Sie einen Entkalker oder ein Reinigungsmittel für Geschirrspüler. Beachten Sie die auf der Verpackung angegebenen Hinweise. Ordnen Sie kein Geschirr in die Körbe ein.
2. Halten Sie **Extra Power** und **AUTO** gleichzeitig etwa 3 Sekunden gedrückt.

Die Anzeigen und Extra Power blinken. Im Display wird die Programmdauer angezeigt.

3. Schließen Sie die Gerätetür; um das Programm zu starten.

Nach Abschluss des Programms erlischt die Anzeige .

### 11.2 Reinigung der Innenseiten

- Reinigen Sie den Innenraum des Geräts mit einem weichen, feuchten Tuch.
- Benutzen Sie keine Scheuermittel, scheuernden Reinigungsschwämmchen, scharfen Gegenstände, starken Chemikalien, Schaber oder Lösungsmittel.
- Reinigen Sie die Tür, einschließlich der Gummidichtung, einmal pro Woche.
- Verwenden Sie mindestens alle zwei Monate ein spezielles Reinigungsmittel für Geschirrspüler, um die Leistungsfähigkeit des Geräts zu erhalten. Halten Sie sich sorgfältig an die Anweisungen auf der Verpackung des Produkts.
- Starten Sie das Programm Machine Care, um optimale Reinigungsergebnisse zu erzielen.

### 11.3 Entfernen von Fremdkörpern

Überprüfen Sie die Siebe und die Wanne nach jedem Gebrauch des Geschirrspülers. Fremdkörper (z. B. Glasscherben, Kunststoffteilchen, Knochen oder Zahnstocher usw.) verringern die Reinigungsleistung und können Schäden an der Ablaufpumpe verursachen.

### **VORSICHT!**

Können Sie die Fremdkörper nicht entfernen, wenden Sie sich an einen autorisierten Kundendienst.

1. Bauen Sie das Siebssystem wie in diesem Kapitel beschrieben aus.
2. Entfernen Sie alle Fremdkörper manuell.
3. Bauen Sie das Siebssystem wie in diesem Kapitel beschrieben wieder ein.

## 11.4 Reinigen der Außenseiten

- Reinigen Sie das Gerät mit einem weichen, feuchten Tuch.
- Verwenden Sie ausschließlich Neutralreiniger.
- Benutzen Sie keine Scheuermittel, scheuernde Reinigungsschwämmchen oder Lösungsmittel.

## 11.5 Reinigen der Siebe

Das Filtersystem besteht aus 3 Teilen.

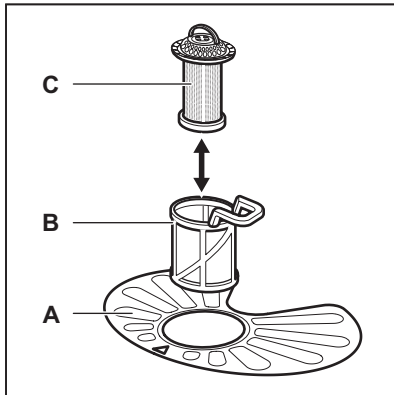

1. Drehen Sie den Filter (B) nach links und nehmen Sie ihn heraus.

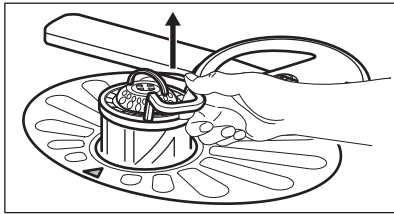
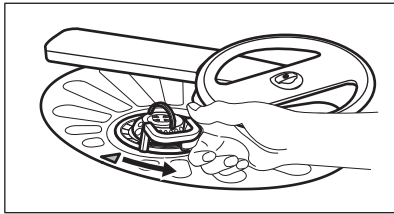

2. Nehmen Sie das Sieb (C) aus dem Sieb (B).
3. Entfernen Sie das flache Sieb (A).

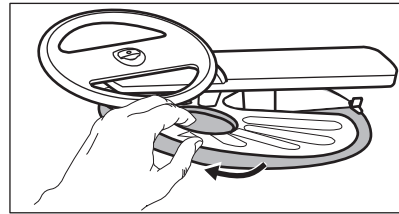

4. Reinigen Sie die Siebe.

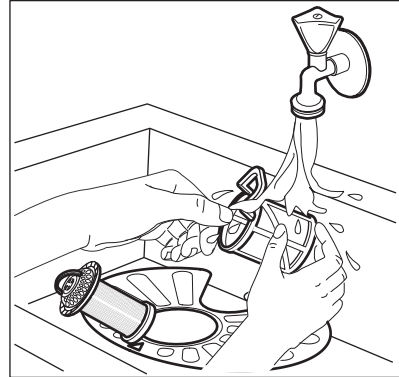

5. Achten Sie darauf, dass sich keine Lebensmittelreste oder Verschmutzungen in oder um den Rand der Wanne befinden.
6. Setzen Sie das flache Sieb (A) wieder ein. Stellen Sie sicher, dass es korrekt unter den beiden Führungen eingesetzt wurde.

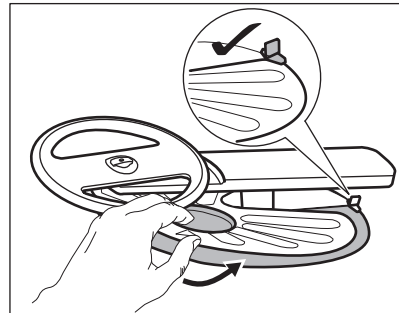

7. Bauen Sie die Siebe (B) und (C) wieder zusammen.
8. Setzen Sie das Sieb (B) in das flache Sieb (A) ein. Drehen Sie es nach rechts, bis es einrastet.

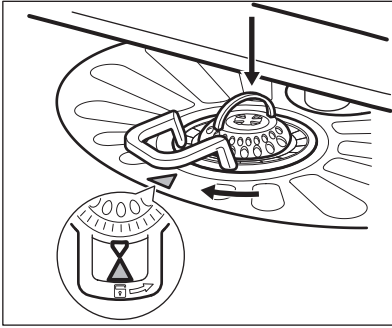

**⚠ VORSICHT!**

Eine falsche Anordnung der Siebe führt zu schlechten Spülergebnissen und kann das Gerät beschädigen.

### 11.6 Reinigung des unteren Sprüharms

Wir empfehlen den unteren Sprüharm regelmäßig zu reinigen, um zu verhindern, dass Verunreinigungen die Löcher verstopfen.

Verstopfte Löcher können zu unbefriedigenden Spülergebnissen führen.

1. Ziehen Sie zum Entfernen des unteren Sprüharms des Oberkorbs den Sprüharm nach oben.

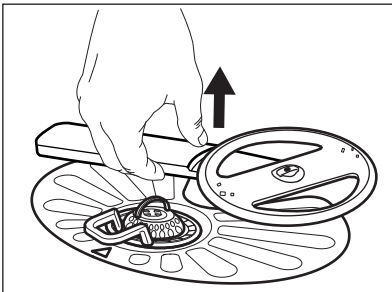

2. Reinigen Sie den Sprüharm unter fließendem Wasser. Entfernen Sie Verunreinigungen aus den Öffnungen des Sprüharms mit einem spitzen Gegenstand, z. B. einem Zahnstocher.

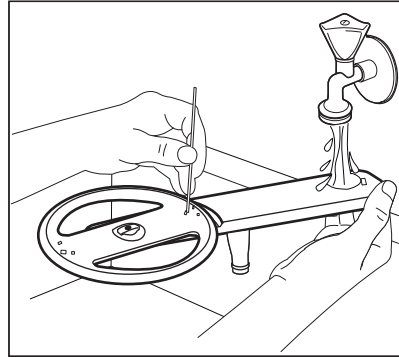

3. Drücken Sie den Sprüharm nach unten, um ihn wiedereinzusetzen.

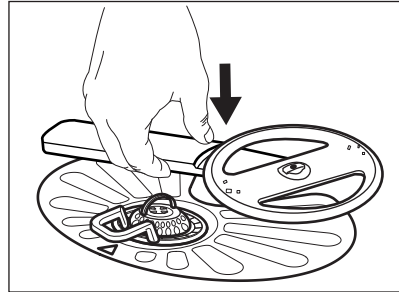

### 11.7 Reinigung des oberen Sprüharms

Wir empfehlen die regelmäßige Reinigung des oberer Sprüharms, um zu verhindern, dass Verunreinigungen die Löcher verstopfen.

Verstopfte Löcher können zu unbefriedigenden Spülergebnissen führen.

1. Ziehen Sie den Oberkorb heraus.
2. Drücken Sie den Sprüharm nach oben und drehen Sie ihn gleichzeitig im Uhrzeigersinn, um ihn vom Korb zu lösen.

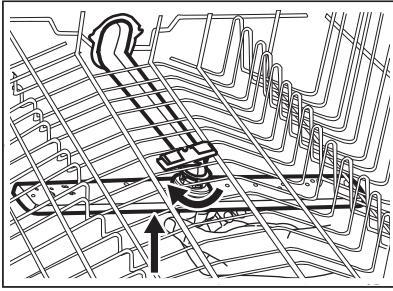

3. Reinigen Sie den Sprüharm unter fließendem Wasser. Entfernen Sie Verunreinigungen aus den Öffnungen des Sprüharms mit einem spitzen Gegenstand, z. B. einem Zahnstocher.

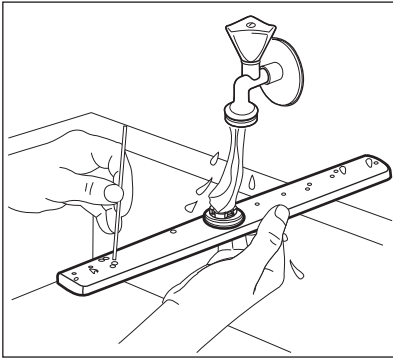

4. Drücken Sie zum Einsetzen des Sprüharms diesen nach oben und drehen Sie ihn gleichzeitig gegen den Uhrzeigersinn, bis er einrastet.

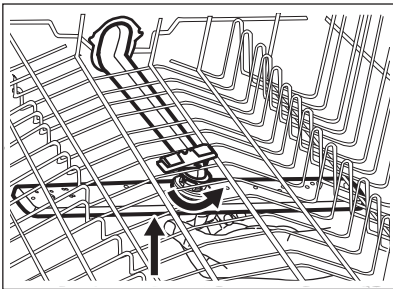

## 11.8 Reinigung des Deckensprüharms

Wir empfehlen, den Deckensprüharm regelmäßig zu reinigen, um zu verhindern,

dass Verunreinigungen die Löcher verstopfen. Verstopfte Löcher können zu unbefriedigenden Spülergebnissen führen.

Der Deckensprüharm ist innen an der Oberseite des Geräts angebracht. Der Sprüharm (C) ist im Überleitungsrohr (A) mit dem Montageelement (B) montiert.

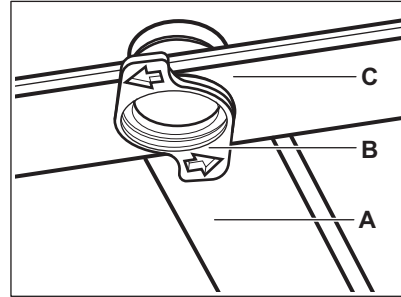

1. Stellen Sie den Oberkorb auf die niedrigste Höhe, um den Sprüharm leichter zu erreichen.
2. Um den Sprüharm (C) vom Überleitungsrohr (A) zu entfernen, drehen Sie das Montageelement (B) gegen den Uhrzeigersinn und ziehen Sie den Sprüharm nach unten.
3. Reinigen Sie den Sprüharm unter fließendem Wasser. Entfernen Sie Verunreinigungen aus den Öffnungen des Sprüharms mit einem spitzen Gegenstand, z. B. einem Zahnstocher. Lassen Sie Wasser durch die Austrittsöffnungen laufen, um Verschmutzungen aus dem Inneren zu entfernen.

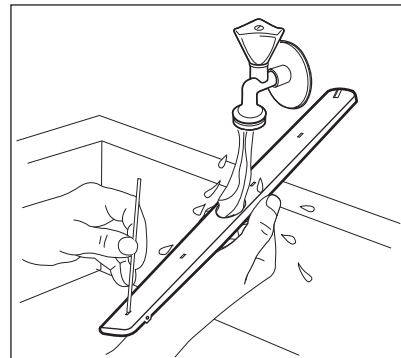

4. Setzen Sie zum wieder Einsetzen des Sprüharms (C) das Montageelement (B)

in den Sprüharm ein und drehen Sie ihn im Uhrzeigersinn, um ihn am Überleitungsrohr (A) zu befestigen.

Achten Sie darauf, dass das Montageelement einrastet.

## 12. PROBLEMBEHEBUNG

### **WARNUNG!**

Eine unsachgemäße Reparatur des Geräts kann eine Gefahr für die Sicherheit des Benutzers darstellen. Reparaturen dürfen nur von Fachkräften durchgeführt werden.

**Die meisten Störungen, die auftreten, können behoben werden, ohne dass der**

**autorisierte Kundendienst gerufen werden muss.**

Informationen zu möglichen Störungen finden Sie in der nachfolgenden Tabelle.

Bei einigen Störungen wird im Display ein Alarmcode angezeigt.

Problem- und Alarmcode	Mögliche Ursache und Lösung
Sie können das Gerät nicht aktivieren.	<ul style="list-style-type: none"> <li>• Stellen Sie sicher, dass der Netzstecker mit der Netzsteckdose verbunden ist.</li> <li>• Stellen Sie sicher, dass keine beschädigte Sicherung im Sicherungskasten ist.</li> </ul>
Das Programm startet nicht.	<ul style="list-style-type: none"> <li>• Stellen Sie sicher, dass die Gerätetür geschlossen ist.</li> <li>• Wenn die Zeitvorwahl eingestellt ist, dann brechen Sie die Zeitvorwahl ab oder warten Sie auf das Ende des Countdowns.</li> <li>• Das Gerät regeneriert das Granulat im Wasserenthärter. Die Dauer dieses Vorgangs beträgt ca. 5 Minuten.</li> </ul>
Das Gerät füllt sich nicht mit Wasser. Im Display wird <b>i10</b> oder <b>i11</b> angezeigt.	<ul style="list-style-type: none"> <li>• Vergewissern Sie sich, dass der Wasserhahn offen ist.</li> <li>• Stellen Sie sicher, dass der Druck der Wasserversorgung nicht zu niedrig ist. Diese Informationen erhalten Sie bei Ihrer örtlichen Wasserbehörde.</li> <li>• Stellen Sie sicher, dass der Wasserhahn nicht verstopft ist.</li> <li>• Vergewissern Sie sich, dass der Filter im Zulaufschlauch nicht verstopft ist.</li> <li>• Vergewissern Sie sich, dass der Zulaufschlauch nicht geknickt oder gebogen ist.</li> </ul>
Das Gerät pumpt das Wasser nicht ab. Auf dem Display wird <b>i20</b> angezeigt.	<ul style="list-style-type: none"> <li>• Stellen Sie sicher, dass der Spülbeckenablauf nicht verstopft ist.</li> <li>• Vergewissern Sie sich, dass das interne Siebssystem nicht verstopft ist.</li> <li>• Vergewissern Sie sich, dass der Ablaufschlauch nicht geknickt oder gebogen ist.</li> </ul>
Das Aqua-Control-System ist eingeschaltet. Auf dem Display wird <b>i30</b> angezeigt.	<ul style="list-style-type: none"> <li>• Schließen Sie den Wasserhahn.</li> <li>• Vergewissern Sie sich, dass das Gerät ordnungsgemäß installiert ist.</li> <li>• Achten Sie darauf, die Körbe wie in der Bedienungsanleitung beschrieben zu beladen.</li> </ul>

Problem- und Alarmcode	Mögliche Ursache und Lösung
Fehlfunktion des Sensors zur Erkennung des Wasserstands. Auf dem Display wird <b>i41 - i44</b> angezeigt.	<ul style="list-style-type: none"> <li>• Vergewissern Sie sich, dass die Filter sauber sind.</li> <li>• Schalten Sie das Gerät aus und ein.</li> </ul>
Fehlfunktion der Spül- oder Ablaufpumpe. Im Display wird <b>i51 - i59</b> oder <b>i5A - i5F</b> angezeigt.	<ul style="list-style-type: none"> <li>• Schalten Sie das Gerät aus und ein.</li> </ul>
Die Temperatur des Wassers im Gerät ist zu hoch oder es liegt eine Fehlfunktion des Temperatursensors vor. Im Display wird <b>i61</b> oder <b>i69</b> angezeigt.	<ul style="list-style-type: none"> <li>• Vergewissern Sie sich, dass die Temperatur des einlaufenden Wassers 60 °C nicht überschreitet.</li> <li>• Schalten Sie das Gerät aus und ein.</li> </ul>
Technische Fehlfunktion des Geräts. Im Display wird <b>iC0</b> oder <b>iC3</b> angezeigt.	<ul style="list-style-type: none"> <li>• Schalten Sie das Gerät aus und ein.</li> </ul>
Der Wasserstand im Gerät ist zu hoch. Auf dem Display wird <b>iF1</b> angezeigt.	<ul style="list-style-type: none"> <li>• Schalten Sie das Gerät aus und ein.</li> <li>• Vergewissern Sie sich, dass die Filter sauber sind.</li> <li>• Vergewissern Sie sich, dass der Ablaufschlauch in der richtigen Höhe über dem Boden installiert ist. Siehe Montageanleitung.</li> </ul>
Das Gerät stoppt und startet während des Betriebs mehrmals.	<ul style="list-style-type: none"> <li>• Das ist normal. So werden optimale Reinigungsergebnisse erzielt und Strom gespart.</li> </ul>
Das Programm dauert zu lange.	<ul style="list-style-type: none"> <li>• Wenn die Zeitvorwahloption eingestellt ist, brechen Sie die Einstellung ab oder warten Sie auf das Ende des Countdowns.</li> <li>• Eingeschaltete Optionen können die Programmdauer verlängern.</li> </ul>
Die angezeigte Programmdauer unterscheidet sich von der Dauer in der Tabelle für Verbrauchswerte.	<ul style="list-style-type: none"> <li>• Der Druck und die Temperatur des Wassers, die Schwankungen in der Stromversorgung, die ausgewählten Optionen, die Geschirrmenge und der Verschmutzungsgrad können die Programmdauer verändern.</li> </ul>
Die Restlaufzeit im Display wird erhöht und springt fast bis zum Ende der Programmdauer.	<ul style="list-style-type: none"> <li>• Dies ist kein Defekt. Das Gerät arbeitet ordnungsgemäß.</li> </ul>
Aus der Gerätetür tritt ein wenig Wasser aus.	<ul style="list-style-type: none"> <li>• Das Gerät ist nicht ausgerichtet. Schrauben Sie die Schraubfüße weiter hinein oder weiter heraus (falls vorhanden).</li> <li>• Die Gerätetür sitzt nicht mittig auf der Wanne. Stellen Sie den hinteren Fuß ein (sofern vorhanden).</li> </ul>
Die Gerätetür lässt sich nur schwer schließen.	<ul style="list-style-type: none"> <li>• Das Gerät ist nicht ausgerichtet. Schrauben Sie die Schraubfüße weiter hinein oder weiter heraus (falls vorhanden).</li> <li>• Teile des Geschirrs ragen aus den Körben heraus.</li> </ul>
Die Gerätetür öffnet sich während des Spülgangs.	<ul style="list-style-type: none"> <li>• Die AirDry Funktion ist eingeschaltet. Sie können diese Funktion ausschalten. Siehe „<b>Grundeinstellungen</b>“.</li> </ul>
Klappernde oder schlagende Geräusche aus dem Geräteinneren.	<ul style="list-style-type: none"> <li>• Das Geschirr ist nicht richtig in den Körben eingeordnet. Siehe Broschüre zum Beladen der Körbe.</li> <li>• Achten Sie darauf, dass sich die Sprüharme frei drehen können.</li> </ul>

Problem- und Alarmcode	Mögliche Ursache und Lösung
Das Gerät löst den Schutzschalter aus.	<ul style="list-style-type: none"> <li>Die Stromstärke reicht nicht aus, um alle eingeschalteten Geräte gleichzeitig zu versorgen. Überprüfen Sie die Stromstärke und die Kapazität des Zählers oder schalten Sie eines der Geräte aus.</li> <li>Interner elektrischer Fehler des Geräts. Wenden Sie sich an einen autorisierten Kundendienst.</li> </ul>

Wenn Sie das Gerät überprüft haben, dann schalten Sie es aus und ein. Wenn das Problem erneut auftritt, wenden Sie sich an einen autorisierten Kundendienst.

Für Alarmcodes, die nicht in der Tabelle beschrieben sind, wenden Sie sich an einen autorisierten Kundendienst.

 **WARNUNG!**

Wir empfehlen, das Gerät erst wieder zu benutzen, wenn der Fehler vollständig behoben wurde. Ziehen Sie den Netzstecker aus der Steckdose und stecken Sie ihn erst wieder ein, wenn Sie sicher sind, dass das Gerät korrekt funktioniert.

## 12.1 Produktnummerncode (PNC)

Wenn Sie sich an den autorisierten Kundendienst wenden, müssen Sie den Produktnummerncode Ihres Geräts angeben.

Der PNC befindet sich auf dem Typenschild auf der Gerätetür. Sie können den PNC auch im Bedienfeld überprüfen.

Stellen Sie sicher, dass sich das Gerät im Programmwahlmodus befindet, bevor Sie den PNC überprüfen.

- Halten Sie **Glass Care** und **AUTO** gleichzeitig etwa 3 Sekunden gedrückt. Im Display wird der PNC Ihres Geräts angezeigt.
- Um die Anzeige des PNC zu beenden halten Sie **Glass Care** und **AUTO** etwa 3 Sekunden gleichzeitig gedrückt. Das Gerät kehrt zur Programmauswahl zurück.

## 12.2 Die Geschirrspül- und Trocknungsergebnisse sind nicht zufriedenstellend

Problem	Mögliche Ursache und Lösung
Schlechte Spülergebnisse.	<ul style="list-style-type: none"> <li>Siehe „<b>Täglicher Gebrauch</b>“, „<b>Tipps und Hinweise</b>“ sowie die Broschüre zum Beladen der Körbe.</li> <li>Nutzen Sie intensivere Spülprogramme.</li> <li>Schalten Sie die Option Extra Power ein, um das Spülergebnis des gewählten Programms zu verbessern.</li> <li>Reinigen Sie die Austrittsdüsen der Sprüharme und den Filter. Siehe „<b>Reinigung und Pflege</b>“.</li> </ul>



Problem	Mögliche Ursache und Lösung
Schlechte Trocknungsergebnisse.	<ul style="list-style-type: none"> <li>• Das Geschirr stand zu lange im geschlossenen Gerät. Schalten Sie die Funktion AirDry ein, damit die Tür automatisch geöffnet und die Trocknungsleistung verbessert wird.</li> <li>• Es ist kein Klarspülmittel vorhanden oder die Klarspülmittelmenge ist nicht ausreichend. Füllen Sie den Klarspülmittel-Dosierer oder stellen Sie ihn auf eine höhere Stufe.</li> <li>• Die Qualität des Klarspülmittels kann die Ursache sein.</li> <li>• Verwenden Sie stets Klarspülmittel, auch mit Multi-Reinigungstabletten.</li> <li>• Kunststoffteile müssen eventuell mit einem Handtuch getrocknet werden.</li> <li>• Das Programm enthält keine Trocknungsphase. Siehe „<b>Programmübersicht</b>“.</li> </ul>
Weißliche Streifen oder blau schimmernder Belag auf Gläsern und Geschirr.	<ul style="list-style-type: none"> <li>• Die zugegebene Klarspülmittelmenge ist zu hoch. Stellen Sie eine geringere Klarspülerstufe ein.</li> <li>• Die Menge an Reinigungsmittel ist zu hoch.</li> </ul>
Gläser und Geschirr weisen durch trockene Wassertropfen verursachte Flecken auf.	<ul style="list-style-type: none"> <li>• Die zugegebene Klarspülmittelmenge ist nicht ausreichend. Stellen Sie eine höhere Klarspülerstufe ein.</li> <li>• Die Qualität des Klarspülmittels kann die Ursache sein.</li> </ul>
Der Geräteinnenraum ist nass.	<ul style="list-style-type: none"> <li>• Dies ist kein Defekt des Geräts. Feuchtigkeit kondensiert an den Wänden des Geräts.</li> </ul>
Ungewöhnliche Schaumbildung während des Spülgangs.	<ul style="list-style-type: none"> <li>• Verwenden Sie nur Reinigungsmittel für Geschirrspüler.</li> <li>• Verwenden Sie ein Reinigungsmittel eines anderen Herstellers.</li> <li>• Spülen Sie Geschirr nicht unter fließendem Wasser vor.</li> </ul>
Rostspuren am Besteck.	<ul style="list-style-type: none"> <li>• Es befindet sich zu viel Salz im Spülwasser. Siehe „<b>Wasserenthärter</b>“.</li> <li>• Besteck aus Silber- und Edelstahl wurden zusammen in das entsprechende Fach gelegt. Ordnen Sie Silber- und Edelstahlteile nicht zusammen ein.</li> </ul>
Am Ende des Programms befinden sich Reste von Reinigungsmitteln im Behälter.	<ul style="list-style-type: none"> <li>• Der Reinigungsmittel-Tab blieb im Behälter stecken und wurde daher nicht vollständig im Wasser aufgelöst.</li> <li>• Das Spülmittel kann nicht mit Wasser aus dem Behälter entfernt werden. Achten Sie darauf, dass die Sprüharme nicht blockiert oder verstopft sind.</li> <li>• Achten Sie darauf, dass das Geschirr in den Körben den Deckel des Spülmittelbehälters nicht blockiert, so dass er sich öffnen lässt.</li> </ul>
Gerüche im Gerät.	<ul style="list-style-type: none"> <li>• Siehe „<b>Reinigen des Geräteinnenraums</b>“.</li> <li>• Starten Sie das Programm Machine Care mit einem Entkalker oder Reinigungsmittel für Geschirrspüler.</li> </ul>

Problem	Mögliche Ursache und Lösung
Kalkablagerungen auf dem Geschirr, im Innenraum und auf der Türinnen-seite.	<ul style="list-style-type: none"> <li>• Es befindet sich zu wenig Salz im Behälter. Prüfen Sie die Nachfüll-anzeige.</li> <li>• Die Verschlusskappe des Salzbehälters ist lose.</li> <li>• Ihr Leitungswasser ist hart. Siehe „<b>Wasserenthärter</b>“.</li> <li>• Verwenden Sie Salz und schalten Sie die Regenerierung des Was-serenthärters ein, selbst wenn Sie Multi-Reinigungstabs verwenden. Siehe „<b>Wasserenthärter</b>“.</li> <li>• Starten Sie das Programm Machine Care mit einem Entkalker für Geschirrspüler.</li> <li>• Wenn Kalkablagerungen bestehen, reinigen Sie das Gerät mit den geeigneten Reinigungsmitteln.</li> <li>• Probieren Sie ein anderes Reinigungsmittel aus.</li> <li>• Wenden Sie sich an den Reinigungsmittelhersteller.</li> </ul>
Das Geschirr ist glanzlos, verfärbt sich oder ist angeschlagen.	<ul style="list-style-type: none"> <li>• Stellen Sie sicher, dass nur spülmaschinenfeste Teile im Gerät ge-spült werden.</li> <li>• Laden und entladen Sie den Korb vorsichtig. Siehe Broschüre zum Beladen der Körbe.</li> <li>• Legen Sie empfindliche Gegenstände in den oberen Korb.</li> <li>• Schalten Sie die Option Glass Care ein, um sicherzustellen, dass Gläser und empfindliches Geschirr schonend gespült werden.</li> </ul>



Siehe „**Vor der ersten Inbetriebnahme**“, „**Täglicher Gebrauch**“ oder „**Tipps und Hinweise**“ bezüglich anderer möglicher Ursachen.

## 13. TECHNISCHE DATEN

Abmessungen	Breite / Höhe / Tiefe (mm)	596 / 818 - 898 / 550
Elektrischer Anschluss <b>1)</b>	Spannung (V)	220 - 240
	Frequenz (Hz)	50
Druck der Wasserversorgung	Min. / max. bar (MPa)	0.5 (0.05) / 10 (1)
Wasserversorgung	Kaltes Wasser oder heißes Wasser <b>2)</b>	min. 5 – max. 60 °C
Fassungsvermögen	Einstellungen vornehmen	13

**1)** Weitere Werte finden Sie auf dem Typenschild.

**2)** Wenn das heiße Wasser von einer alternativen Energiequelle (z. B. Solaranlage) kommt, dann verwenden Sie die Warmwasserversorgung, um den Energieverbrauch zu reduzieren.

### 13.1 Link zur EU EPREL-Datenbank

Der QR-Code auf der Energieplakette des Geräts bietet einen Web-Link zur Registrierung des Geräts in der EU EPREL-

Datenbank. Bewahren Sie daher die Energieplakette als Referenz zusammen mit dieser Bedienungsanleitung und allen anderen Unterlagen, die mit dem Gerät geliefert wurden, auf.

Informationen bezüglich der Geräteleistung finden Sie in der EU EPREL-Datenbank mit Hilfe des Links <https://eprel.ec.europa.eu> sowie mit dem Modellnamen und der Produktnummer, die Sie auf dem Typenschild

des Geräts finden. Siehe Kapitel „Gerätebeschreibung“.

Weitere Einzelheiten zur Energieplakette finden Sie auf [www.theenergylabel.eu](http://www.theenergylabel.eu).

## 14. INFORMATIONEN ZUR ENTSORGUNG

### Ihre Pflichten als Endnutzer



Dieses Elektro- bzw. Elektronikgerät ist mit einer durchgestrichenen Abfalltonne auf Rädern gekennzeichnet. Das Gerät darf deshalb nur getrennt vom unsortierten Siedlungsabfall gesammelt und zurückgenommen werden, es darf also **nicht** in den Hausmüll gegeben werden. Das Gerät kann z. B. bei einer kommunalen Sammelstelle oder ggf. bei einem Vertreiber (siehe zu deren Rücknahmepflichten unten) abgegeben werden. Das gilt auch für alle Bauteile, Unterbaugruppen und Verbrauchsmaterialien des zu entsorgenden Altgeräts.

Bevor das Altgerät entsorgt werden darf, müssen alle Altbatterien und Akkumulatoren vom Altgerät getrennt werden, die nicht vom Altgerät umschlossen sind. Das gleiche gilt für Lampen, die zerstörungsfrei aus dem Altgerät entnommen werden können. Der Endnutzer ist zudem selbst dafür verantwortlich, personenbezogene Daten auf dem Altgerät zu löschen.

### Hinweise zum Recycling

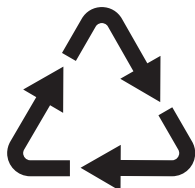

Helfen Sie mit, alle Materialien zu recyceln, die mit diesem Symbol gekennzeichnet sind. Entsorgen Sie solche Materialien, insbesondere Verpackungen, nicht im Hausmüll sondern über die bereitgestellten Recyclingbehälter oder die entsprechenden örtlichen Sammelsysteme.

Recyceln Sie zum Umwelt- und Gesundheitsschutz auch elektrische und elektronische Geräte.

### Rücknahmepflichten der Vertreiber in Deutschland

Wer auf mindestens 400 m<sup>2</sup> Verkaufsfläche Elektro- und Elektronikgeräte vertreibt oder sonst geschäftlich an Endnutzer abgibt, ist verpflichtet, bei Abgabe eines neuen Geräts ein Altgerät des Endnutzers der gleichen Geräteart, das im Wesentlichen die gleichen Funktionen wie das neue Gerät erfüllt, am Ort der Abgabe oder in unmittelbarer Nähe hierzu unentgeltlich zurückzunehmen. Das gilt auch für Vertreiber von Lebensmitteln mit einer Gesamtverkaufsfläche von mindestens 800 m<sup>2</sup>, die mehrmals im Kalenderjahr oder dauerhaft Elektro- und Elektronikgeräte anbieten und auf dem Markt bereitstellen. Solche Vertreiber müssen zudem auf Verlangen des Endnutzers Altgeräte, die in keiner äußeren Abmessung größer als 25 cm sind (kleine Elektrogeräte), im Einzelhandelsgeschäft oder in unmittelbarer Nähe hierzu unentgeltlich zurückzunehmen; die Rücknahme darf in diesem Fall nicht an den Kauf eines Elektro- oder Elektronikgerätes geknüpft, kann aber auf drei Altgeräte pro Geräteart beschränkt werden.

Ort der Abgabe ist auch der private Haushalt, wenn das neue Elektro- oder Elektronikgerät dorthin geliefert wird; in diesem Fall ist die Abholung des Altgerätes für den Endnutzer kostenlos.

Die vorstehenden Pflichten gelten auch für den Vertrieb unter Verwendung von Fernkommunikationsmitteln, wenn die Vertreter Lager- und Versandflächen für Elektro- und Elektronikgeräte bzw. Gesamtlager- und -versandflächen für Lebensmittel vorhalten, die den oben genannten Verkaufsflächen entsprechen. Die unentgeltliche Abholung von Elektro- und Elektronikgeräten ist dann aber auf Wärmeüberträger (z. B. Kühlschrank), Bildschirme, Monitore und Geräte, die Bildschirme mit einer Oberfläche von mehr als 100 cm<sup>2</sup> enthalten, und Geräte beschränkt, bei denen mindestens eine der äußeren Abmessungen mehr als 50 cm beträgt. Für alle übrigen Elektro- und Elektronikgeräte muss der Vertreter geeignete Rückgabemöglichkeiten in zumutbarer Entfernung zum jeweiligen Endnutzer gewährleisten; das gilt auch für kleine Elektrogeräte (s.o.), die der Endnutzer zurückgeben will, ohne ein neues Gerät zu kaufen.

**Rücknahmepflichten von Vertreibern und andere Möglichkeiten der Entsorgung von Elektro- und Elektronikgeräten in der Region Wallonien**

Vertreiber, die Elektro- und Elektronikgeräte verkaufen, sind verpflichtet, bei der Lieferung von Neugeräten Altgeräte desselben Typs, die im Wesentlichen die gleichen Funktionen wie die Neugeräte erfüllen, kostenlos vom Endverbraucher zurückzunehmen. Dies gilt auch bei der Lieferung von neuen Elektro- und Elektronikgeräten oder beim Fernabsatz.

Darüber hinaus ist jeder, der Elektro- und Elektronikgeräte auf einer Verkaufsfläche von mindestens 400 m<sup>2</sup> verkauft, verpflichtet, Altgeräte, die in keiner äußeren Abmessung größer als 25 cm sind (Elektrokleingeräte), im Ladengeschäft oder in unmittelbarer Nähe kostenlos zurückzunehmen; die Rücknahme darf in diesem Fall nicht vom Kauf eines Elektro- oder Elektronikgerätes abhängig gemacht werden.

Die Rücknahme von Elektro- und Elektronikgeräten kann auch auf Containerplätzen oder zugelassenen Recyclinghöfen erfolgen. Für weitere Informationen wenden Sie sich bitte an Ihre Gemeindeverwaltung.







zanussi.com

117858271-A-132023



CE